

# فرآیند احتساب مدرک تحصیلی

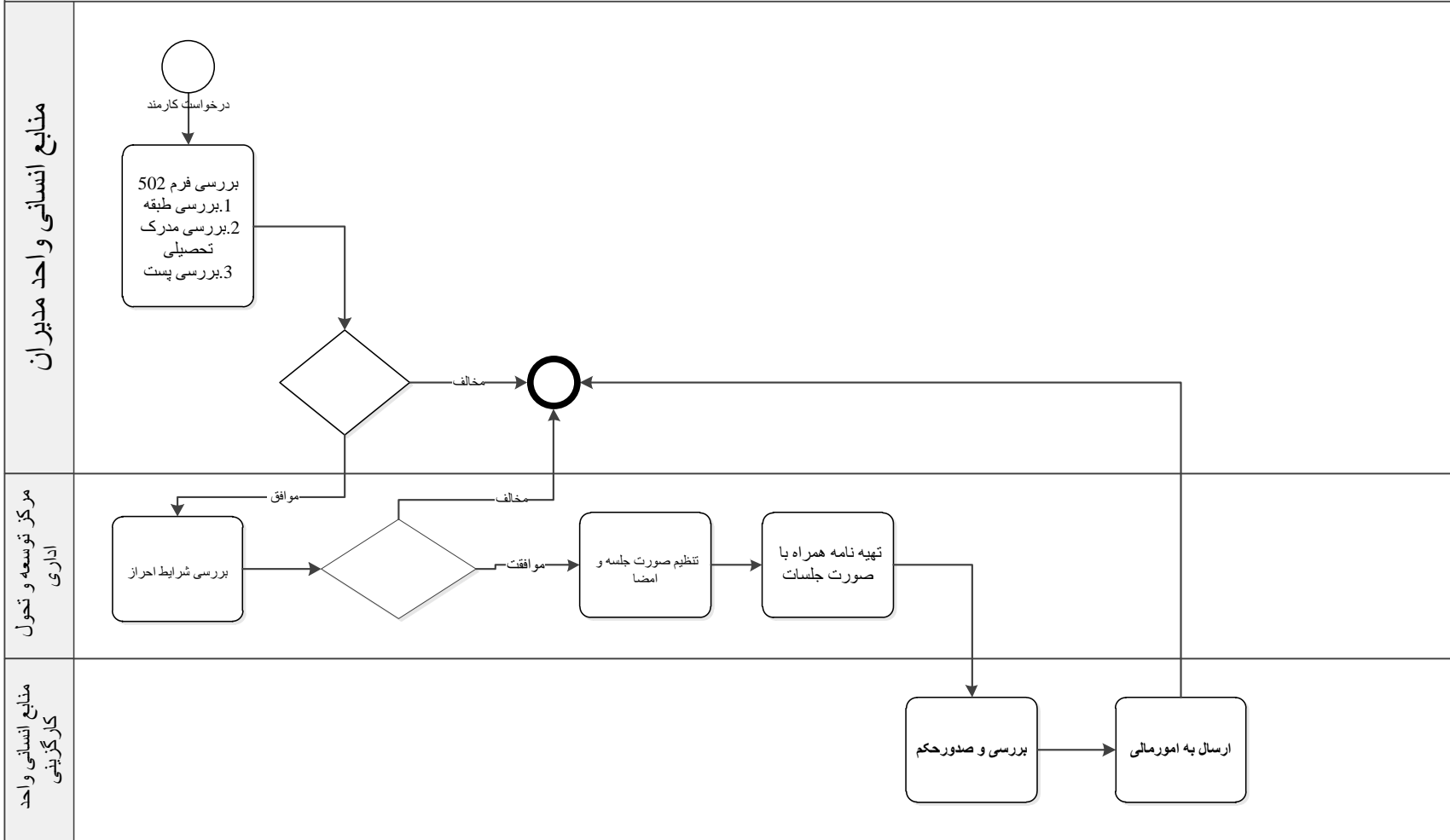

# فرآیند ارتقا طبقه

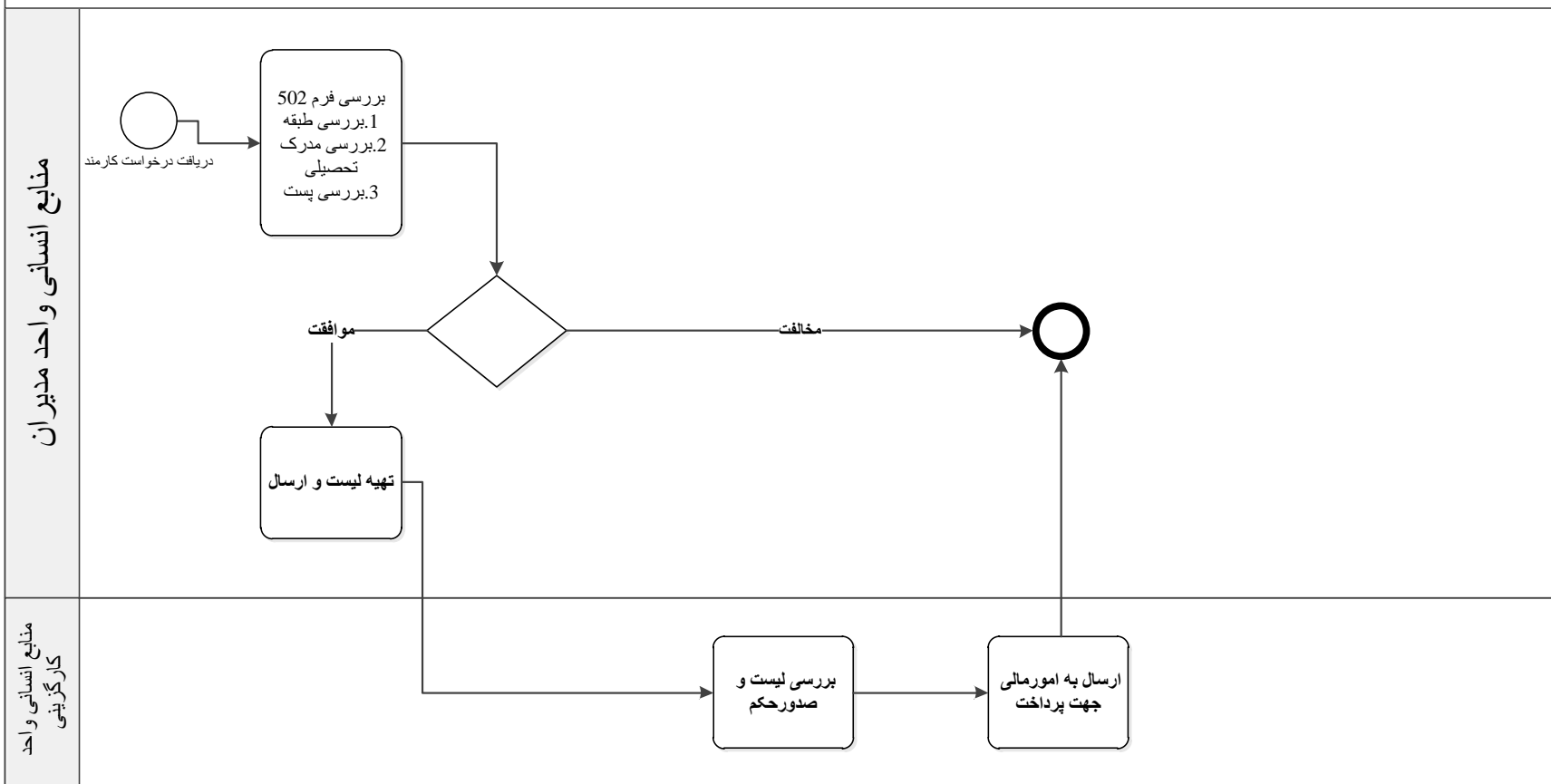

# فرایند استعلام دانشگاه ها

منابع انسانی

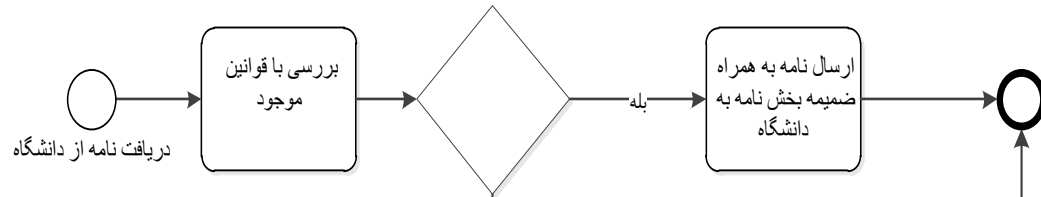

معاونت آموزشی



فرآیند برقراری فوق العاده مدیریت اعضای هیئت علمی متصدی مشاغل مدیریتی

اداره کل منابع انسانی

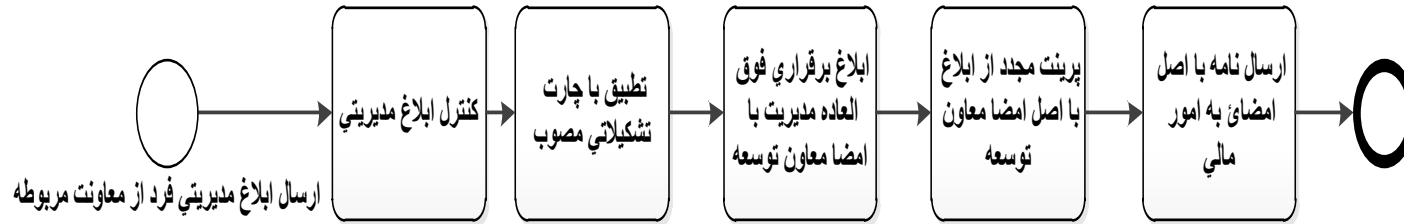

فرایند تبدیل وضعیت استخدامی به هیأت علمی.

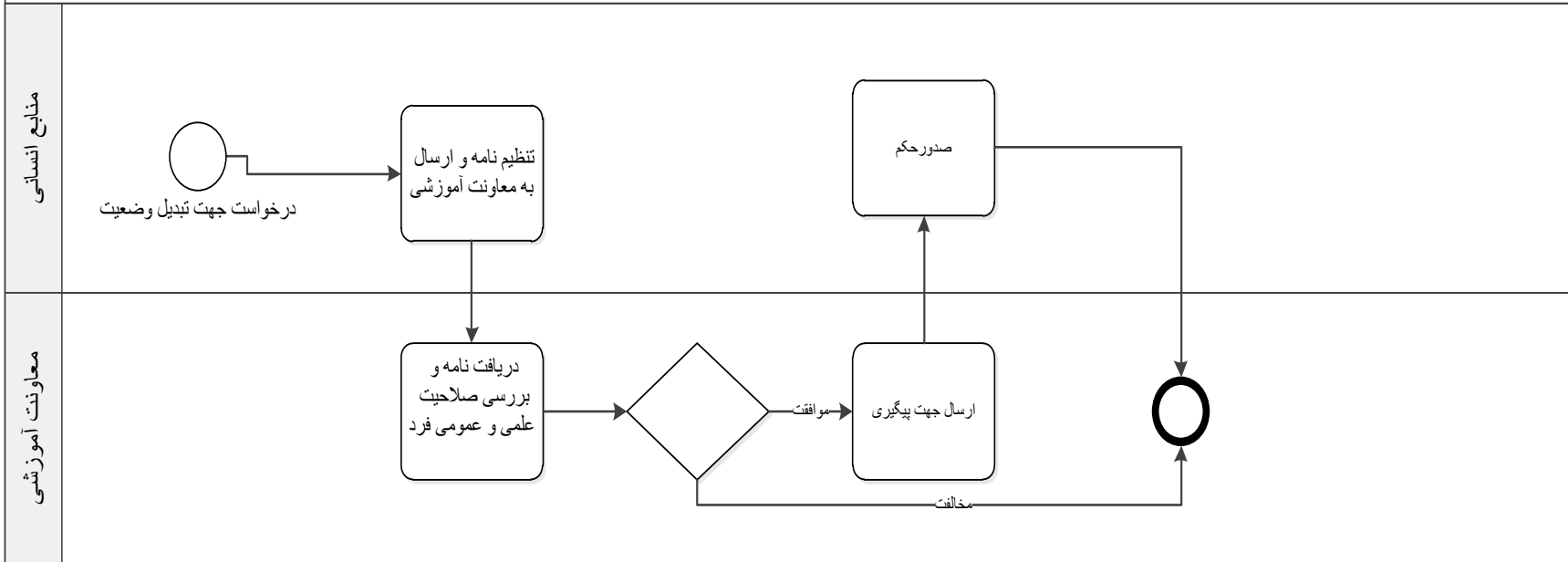

فرآیند تنظیم محرومیت از مطب / تمام وقتی هییت علمی ستاد و مامورین هیات علمی از دانشگاهها

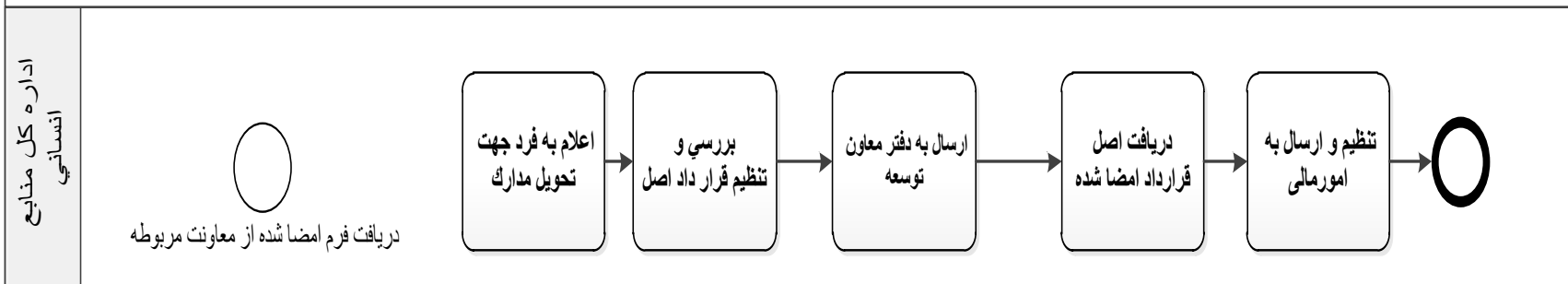



## فرآیند دعوت به کار بازنشستگان

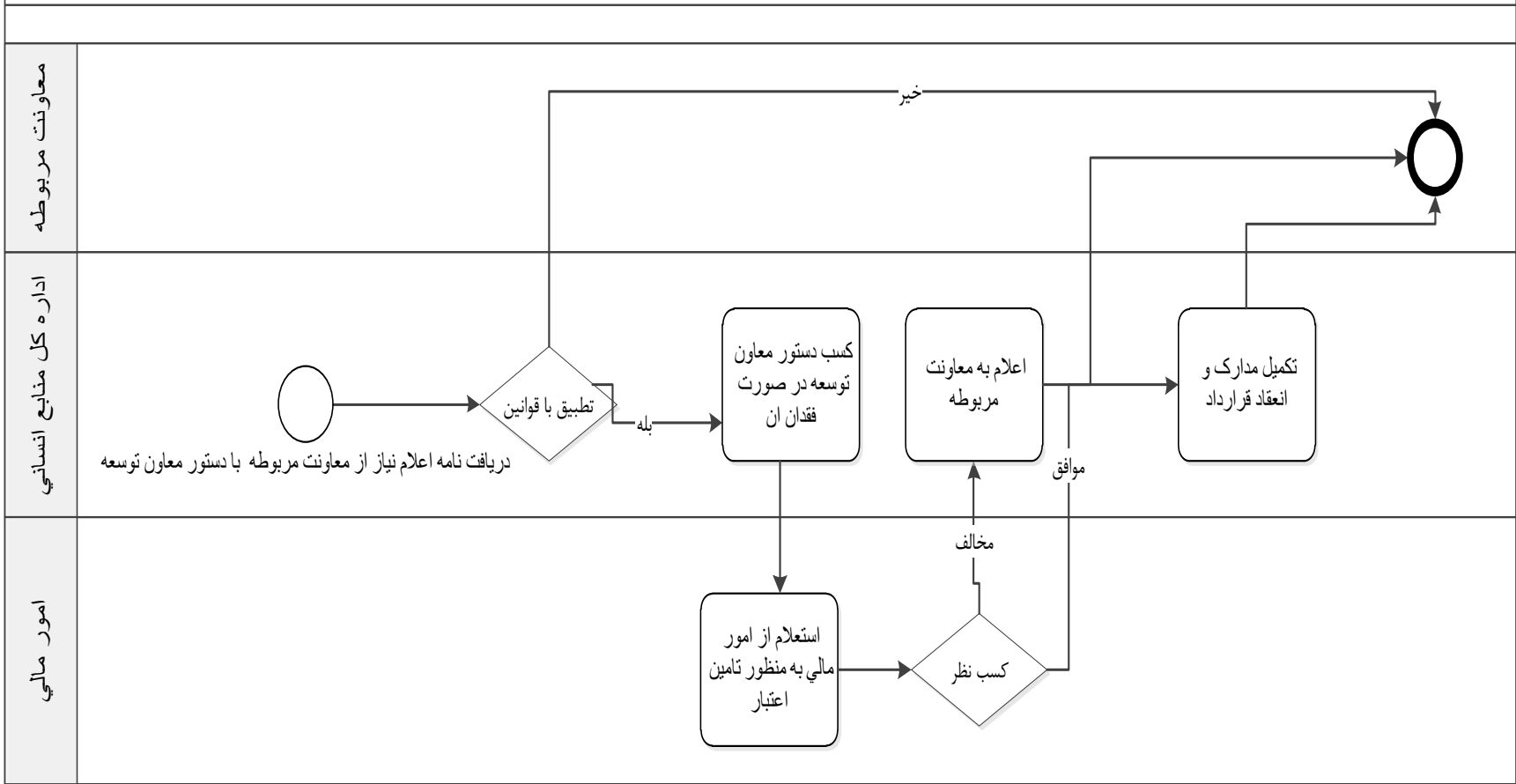



فرایند ارتقا رتبه و ترفیح پایه اعضای هیات علمی

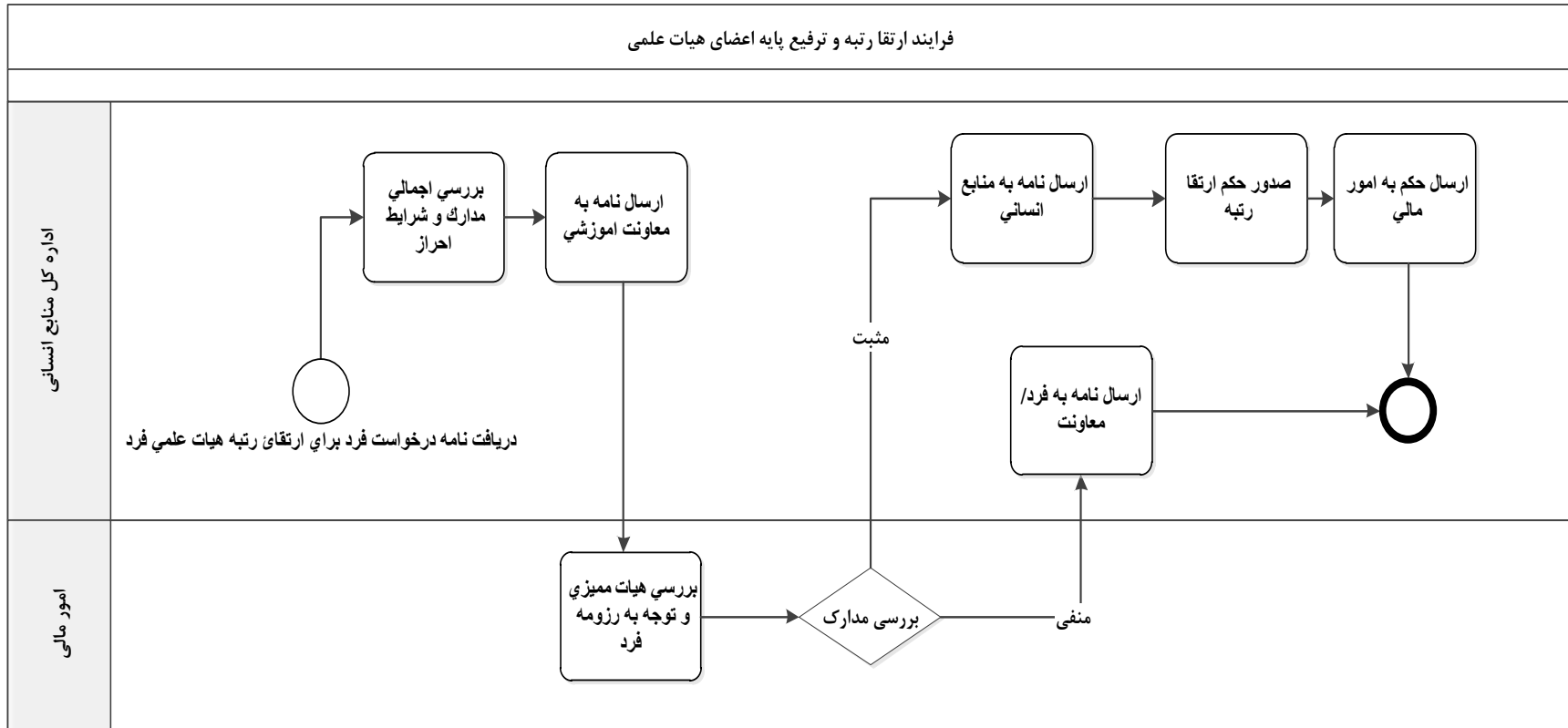

## فرایند صدور احکام روسای دانشگاه

اداره کل منابع انسانی

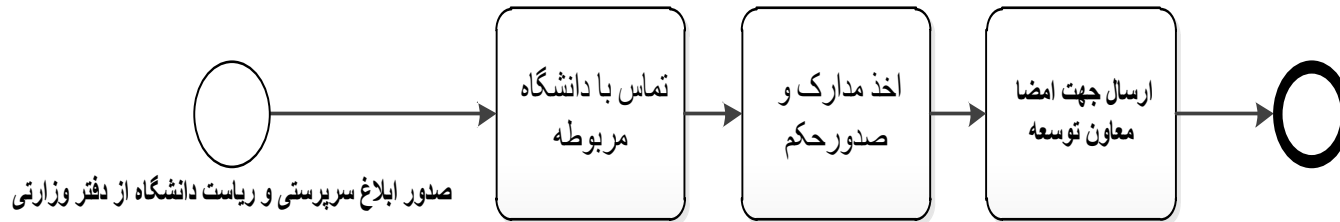

## فرآیند قرارداد مشاوره

اداره کل منابع انسانی

امور مالی

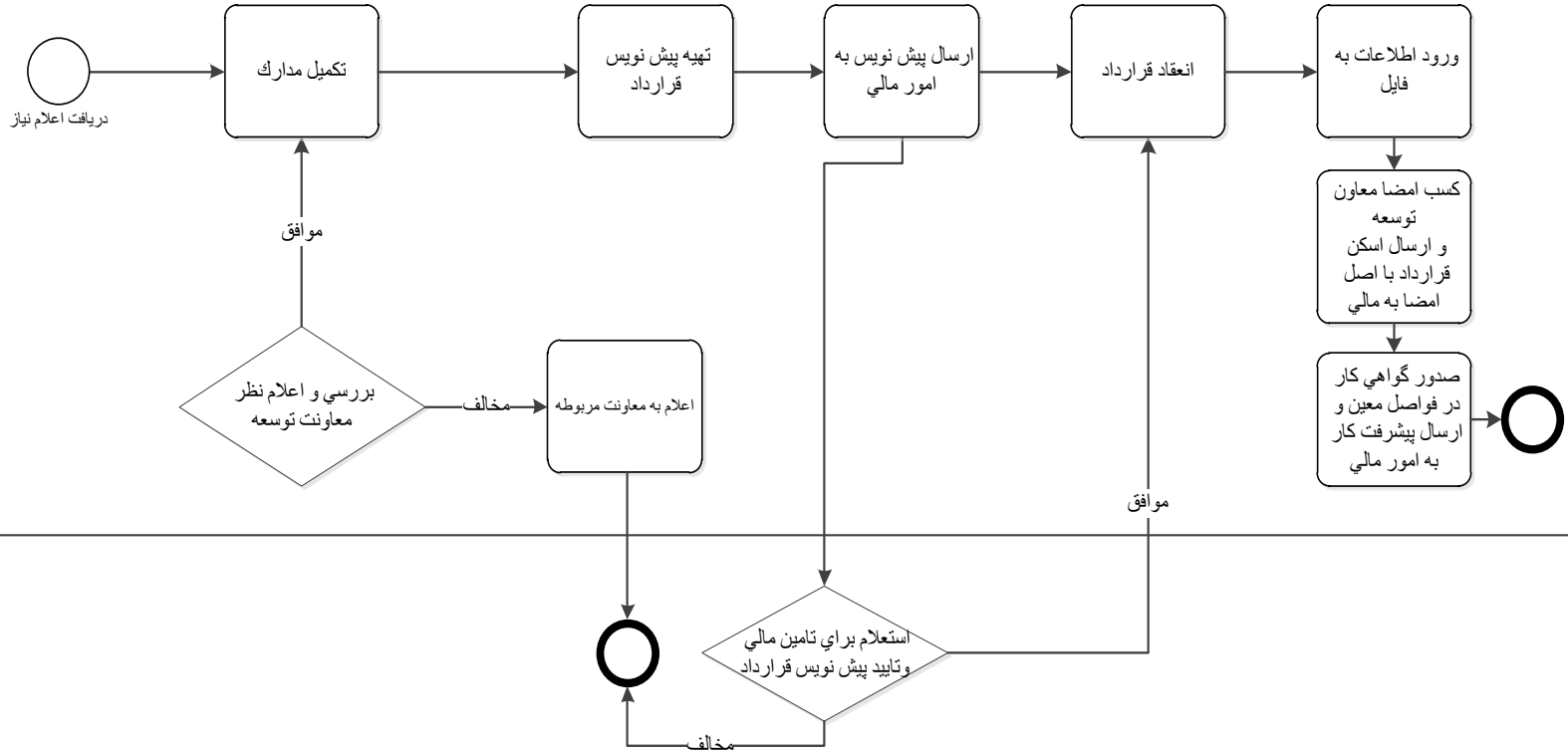

فرآیند لایحه قانونی که به پزشک درصدی به صورت تمام وقت می دهد

Phase

اداره کل منابع انسانی

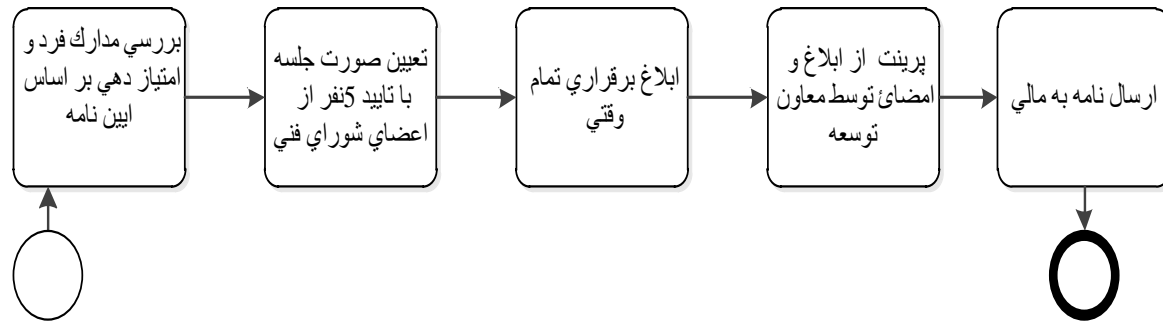

دریافت نامه از بودجه پس از موافقت با تأمین اعتبار به درخواست معاونت مربوطه

فرایند نقل و انتقال مدیران

اداره منابع انسانی

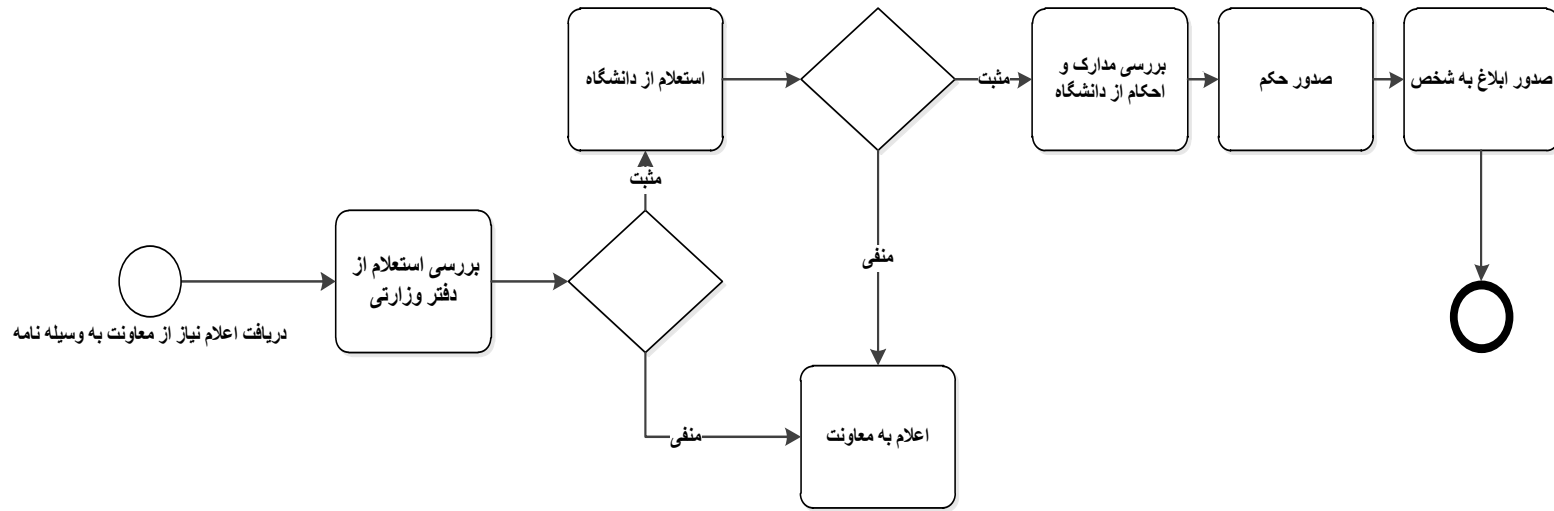

فرایند نقل و انتقال از نیروی مسلح

اداره کل منابع انسانی

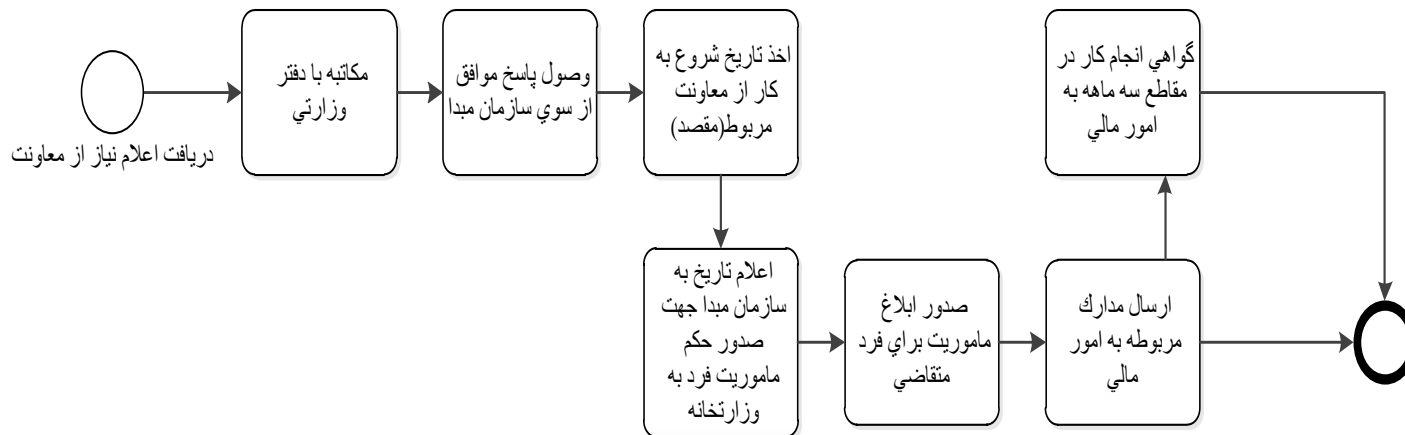

فرآیند ابلاغ اتهام/ارای هیات های تخلفات اداری کارکنان ستاد

Phase

اداره کل منابع انسانی

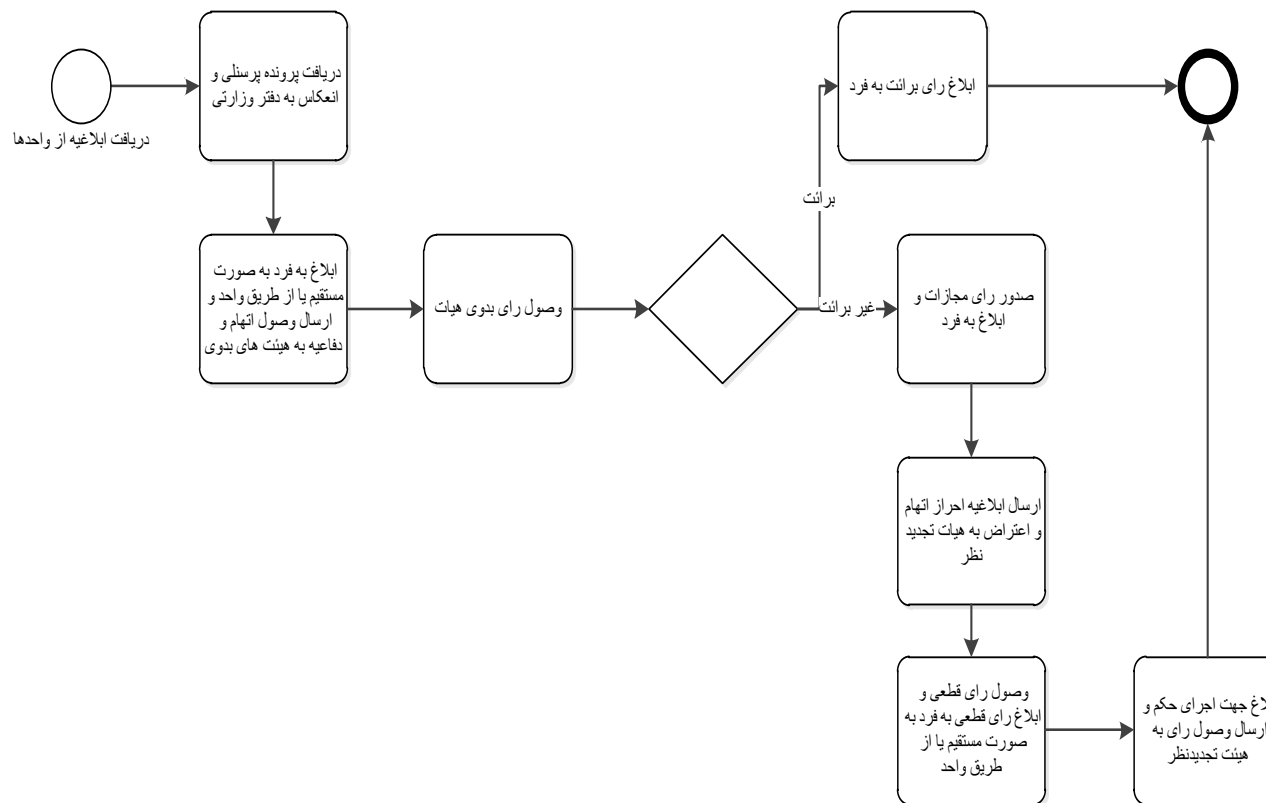

## فرایند ابلاغ محل خدمت داخلی

Phase

اداره کل منابع انسانی

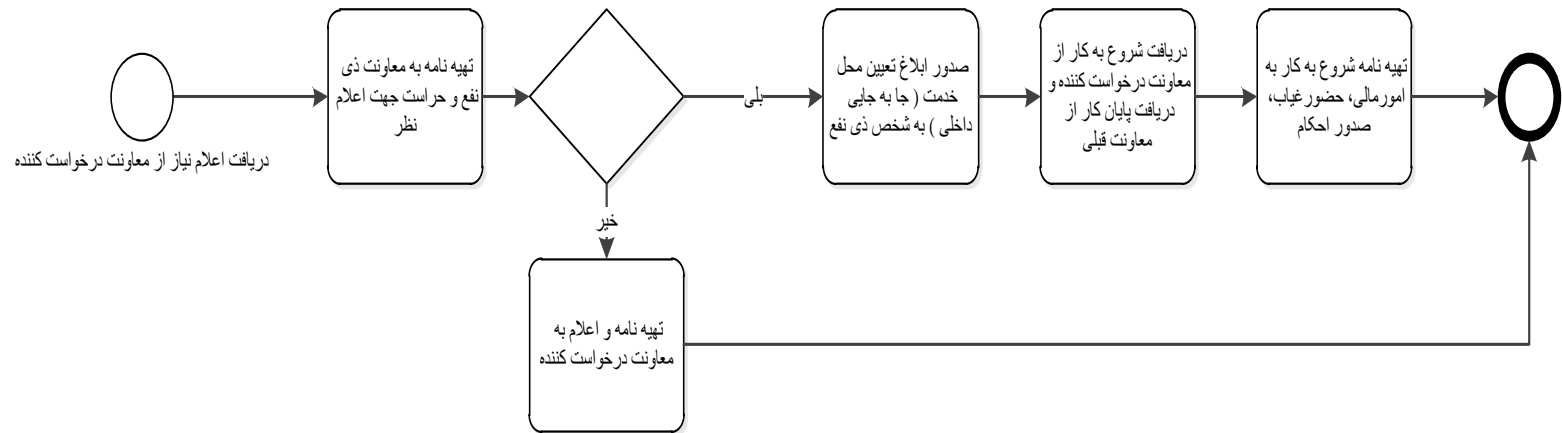



فرایند ابلاغیه یا احضاریه حقوقی از مراجع قضایی

Phase

اداره کل منابع انسانی

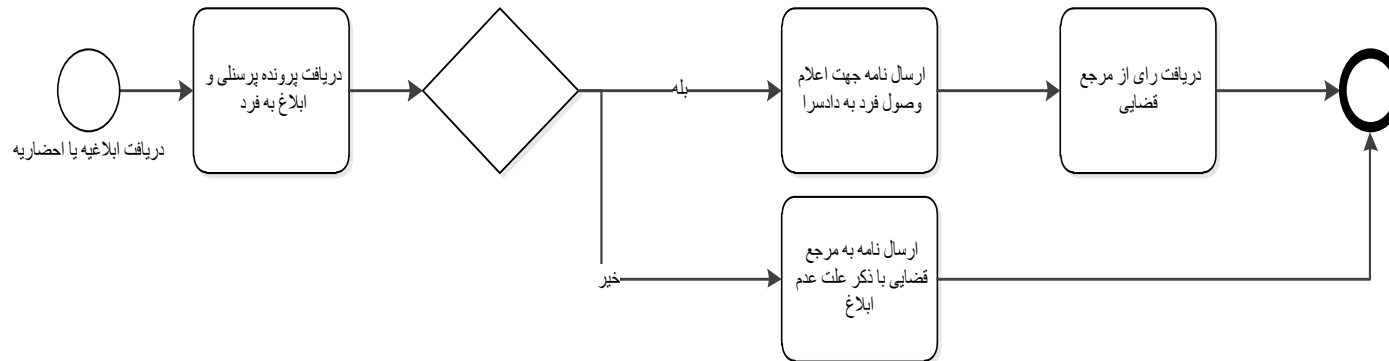

## فرآیند اخذ تاییدیه گزینش پرسنل

Phase

اداره کل منابع  
انسانی

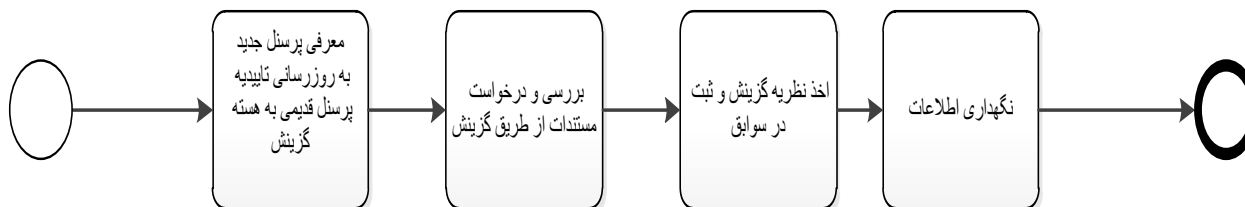

فرایند ارسال لیست ارتقاء رتبه شغلی

Phase

اداره کل منابع انسانی

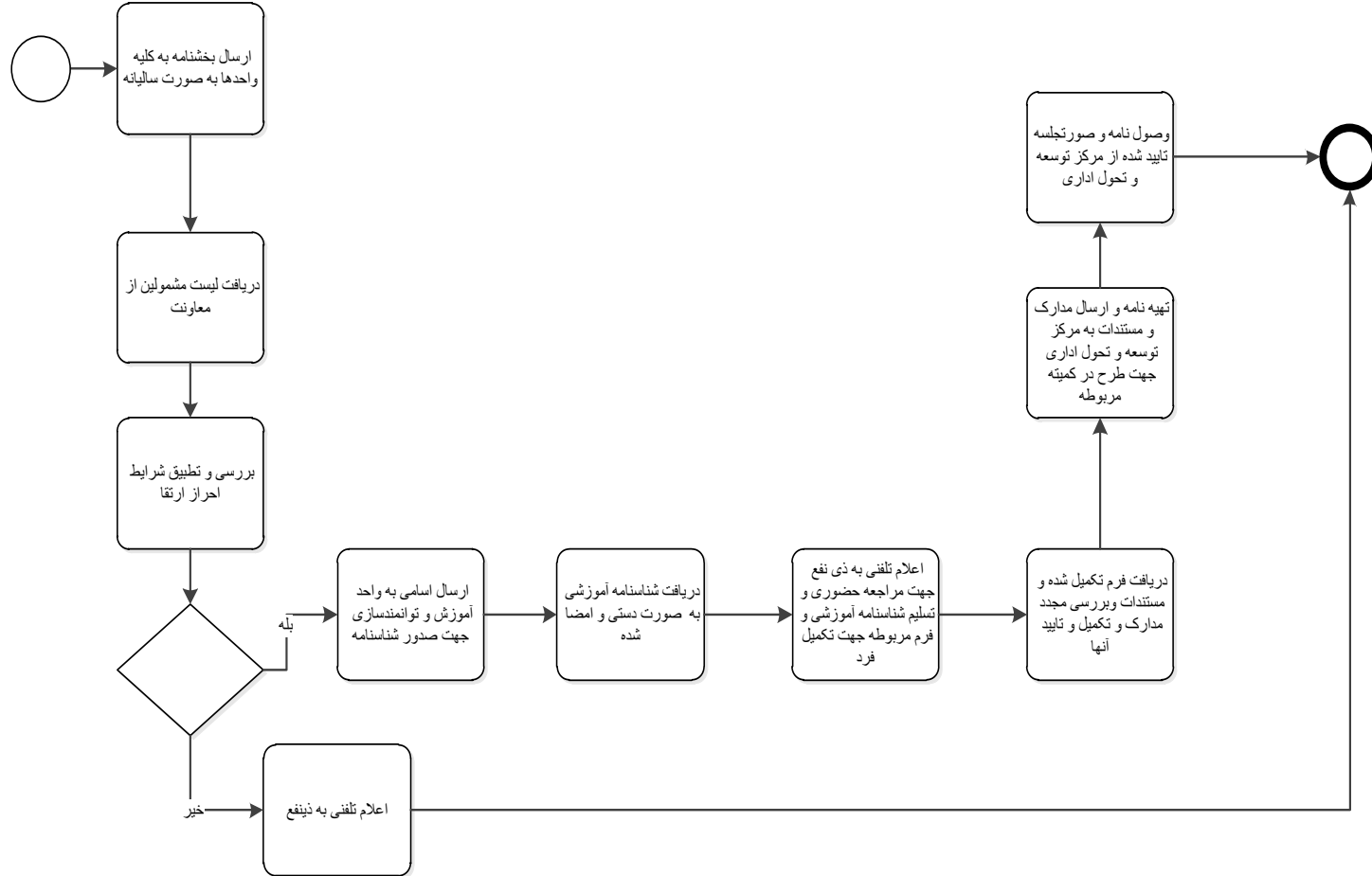

## فرآیند اعطای طبقه تشویقی

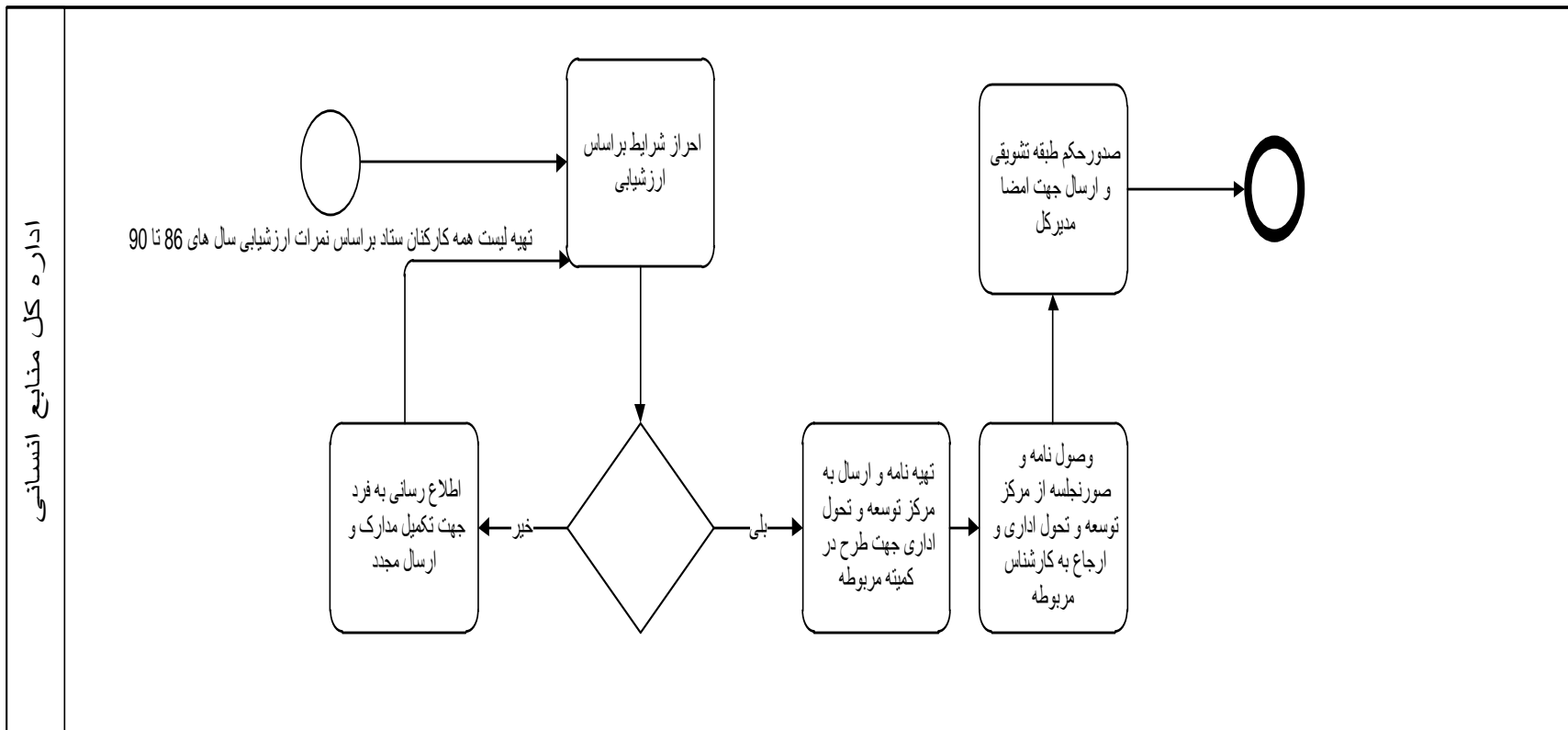

انتقال کسور بیمه بازنشستگی از سازمان تامین اجتماعی به سازمان بازنشستگی کشوری

Phase

مقتضیان

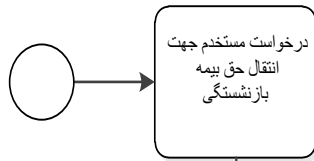

ادراه کل منابع انسانی

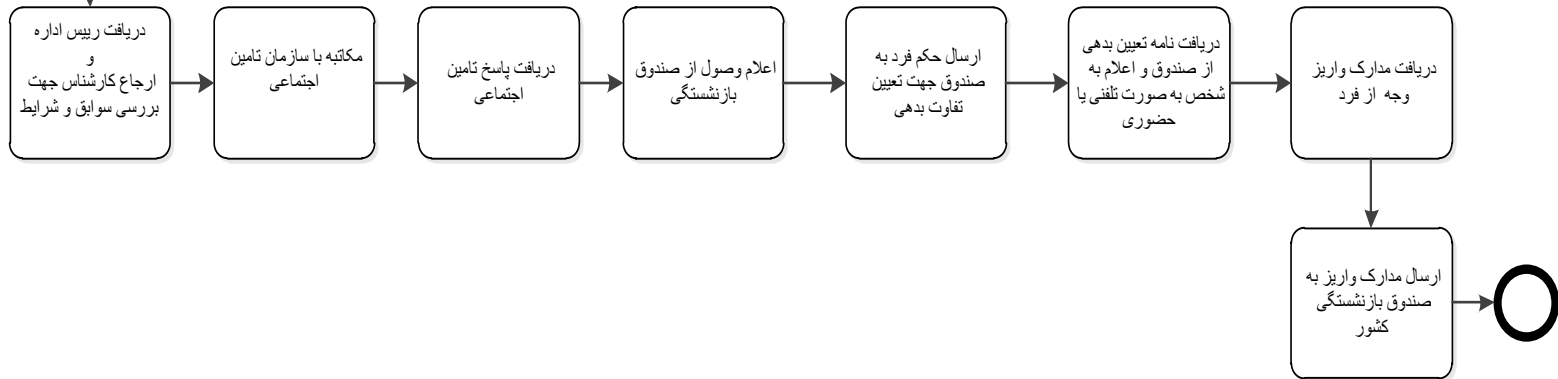

فرآیند انتقال ورودی از دانشگاه به ستاد

Phase

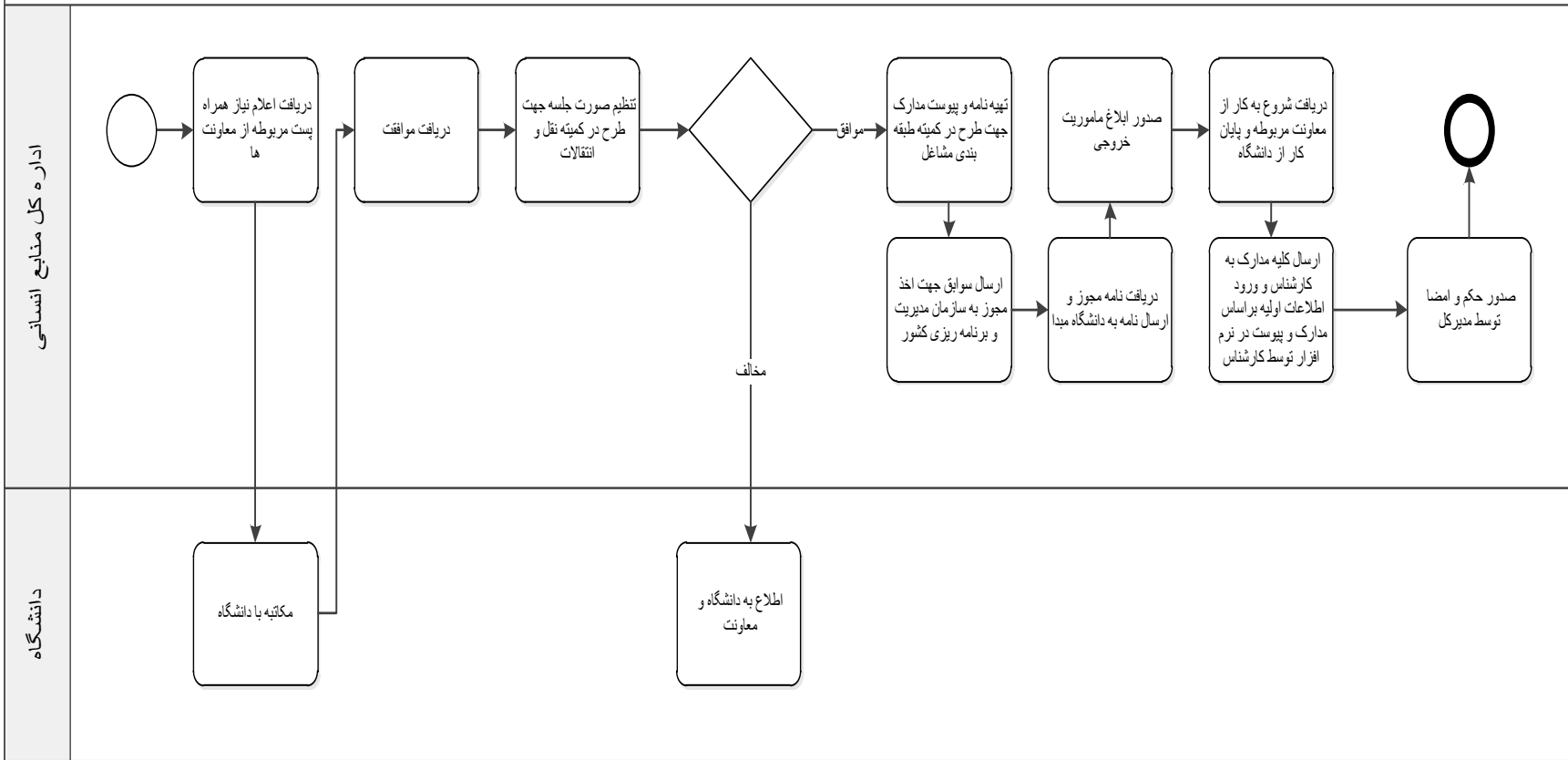

## فرایند برقراری حقوق بازنشستگی

Phase

اداره کل منابع انسانی

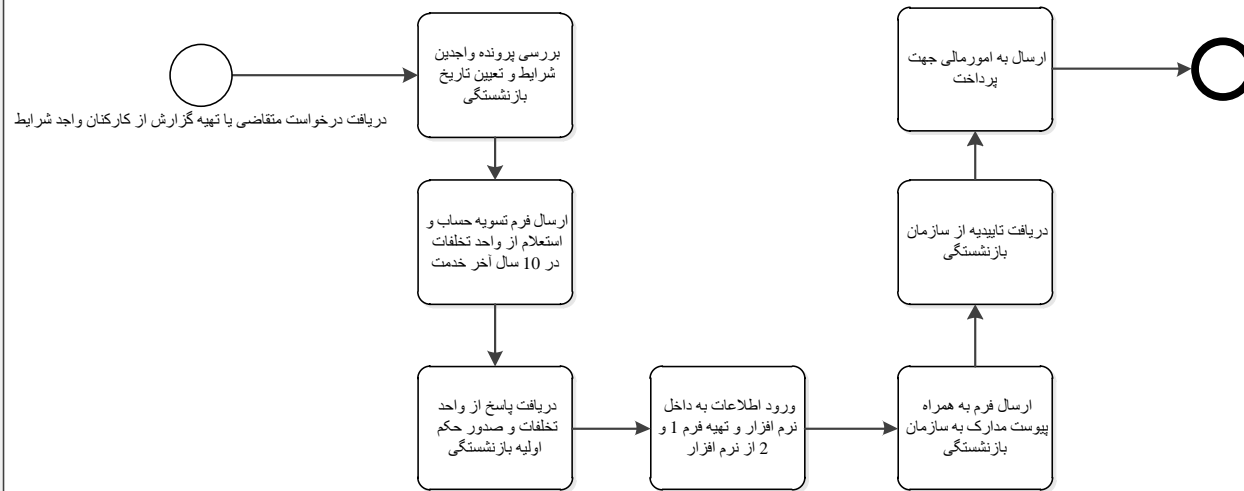

## برقراری حقوق وظیفه وارث جاری

Phase

مقتضیان

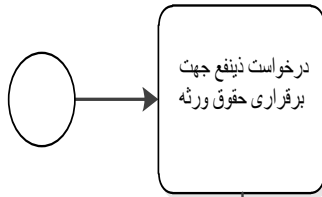

اداره کل منابع انسانی

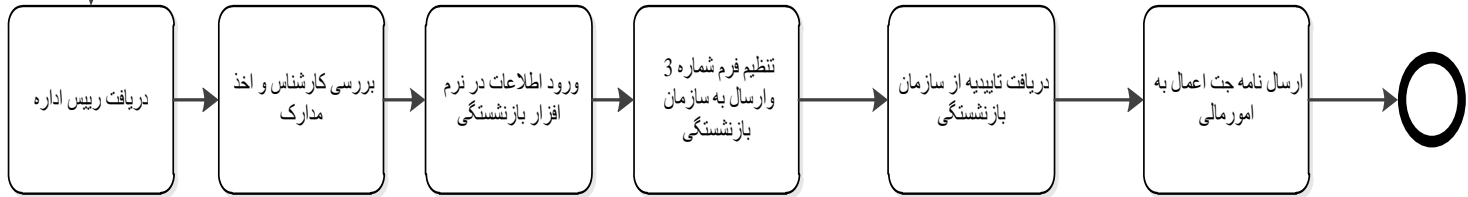



برقراری حقوق وظیفه وراثت(راکد)

Phase

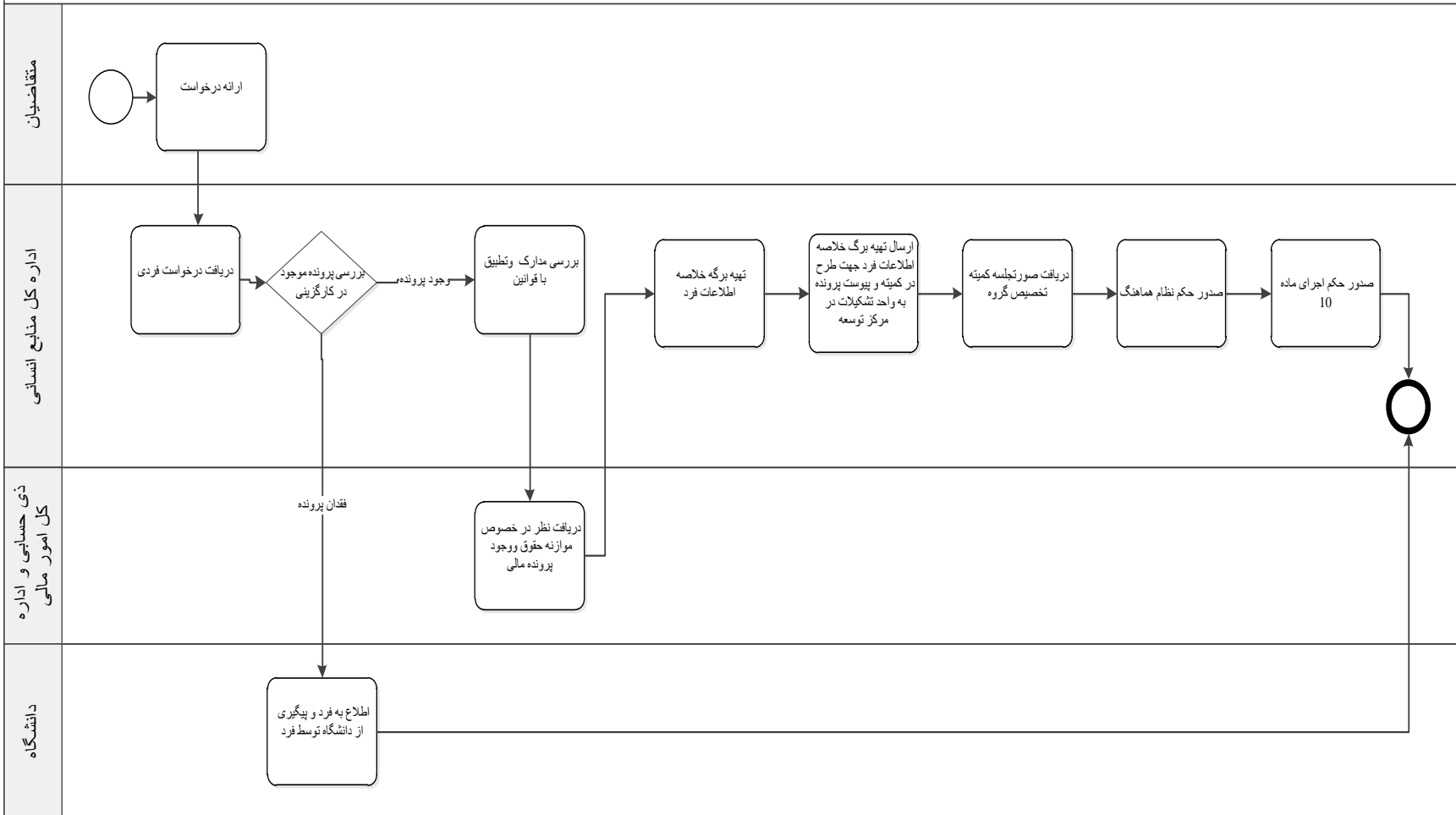

## فرایند پاسخ به شکایات واصله دیوان عدالت اداری

Phase

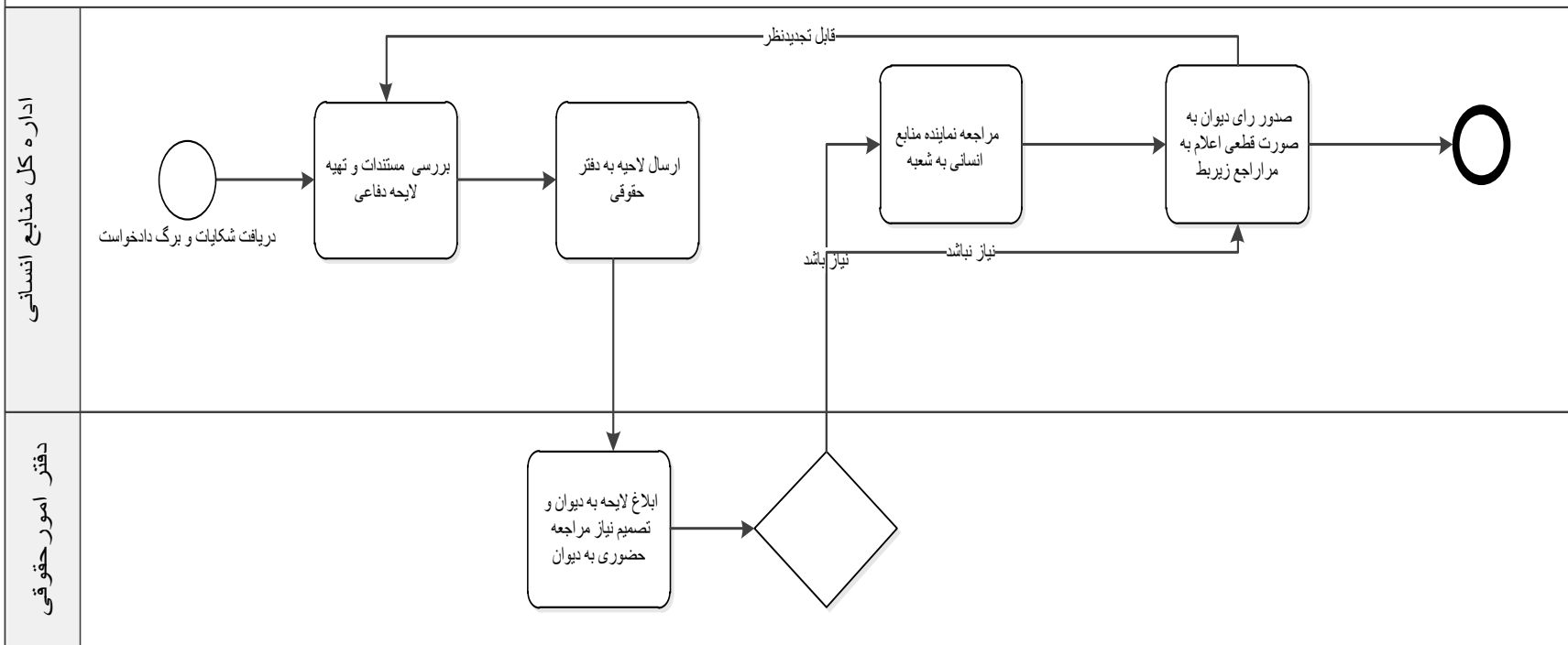

## تمدید ماموریت خروجی

Phase

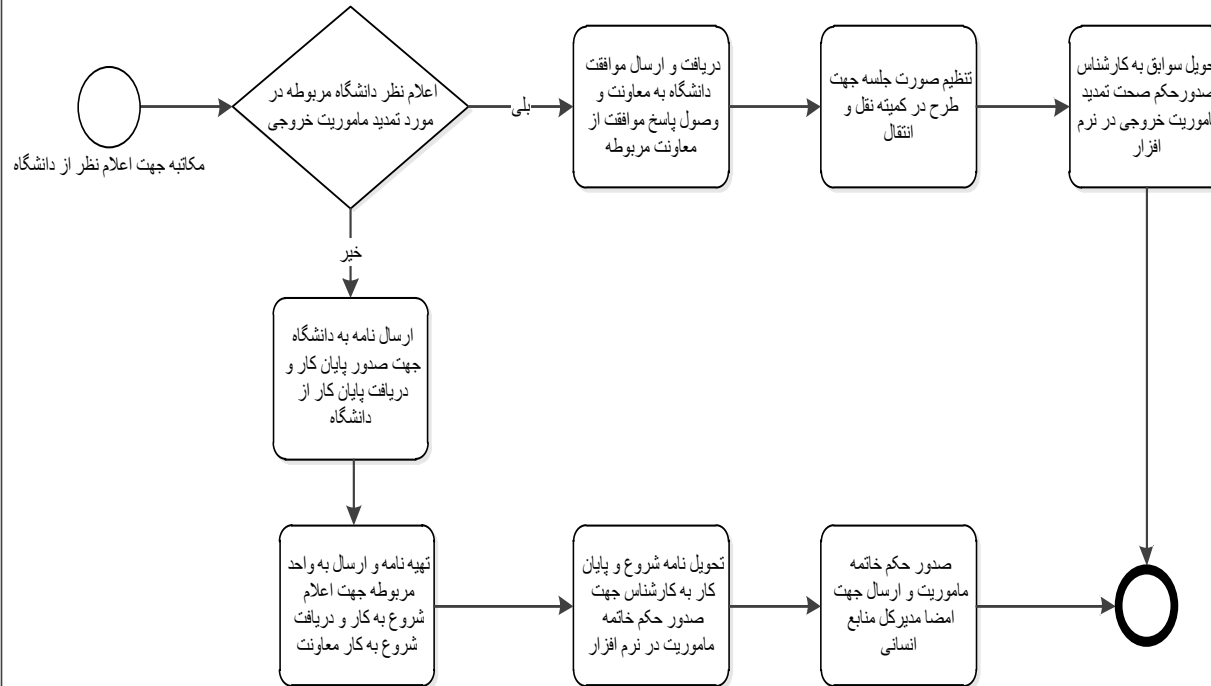

ادراه کل منابع انسانی

## فرایند تمدید ماموریت ورودی

Phase

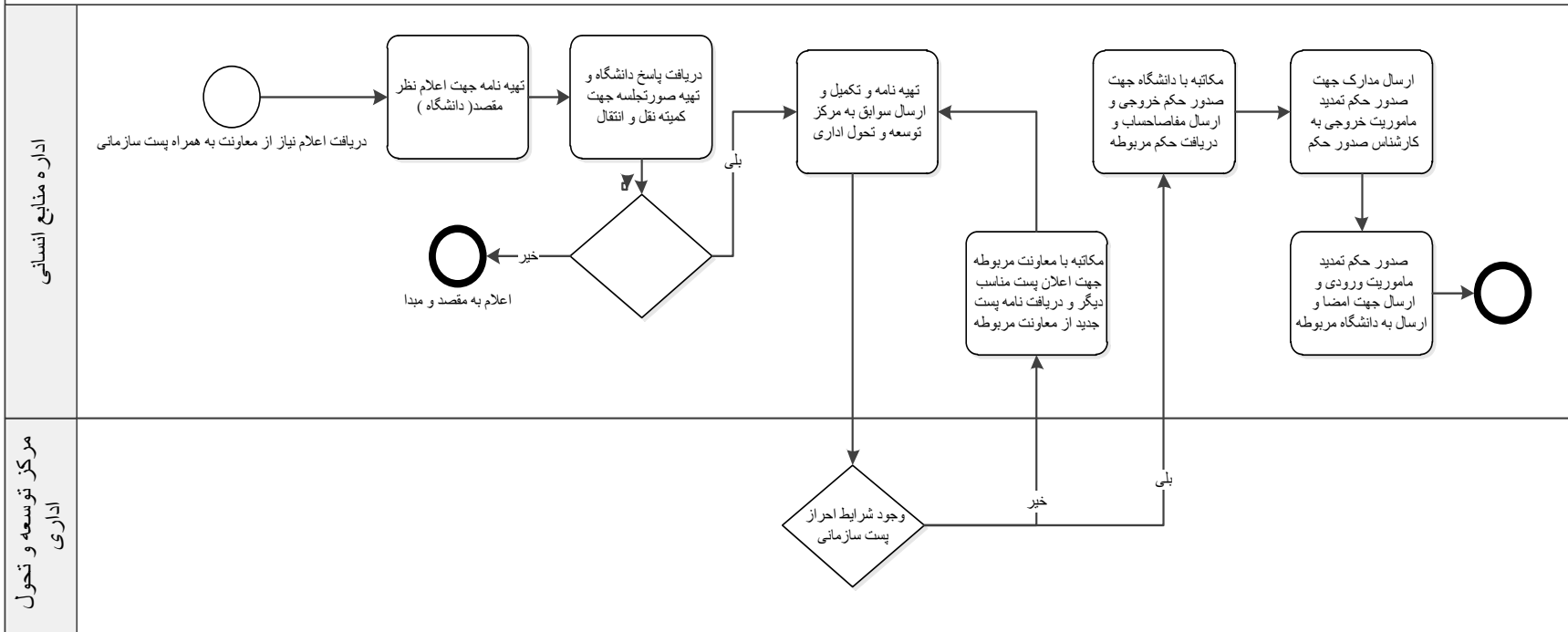

فرآیند درخواست ماموریت/انتقال از ستاد به دانشگاه

Phase

اداره کل منابع انسانی

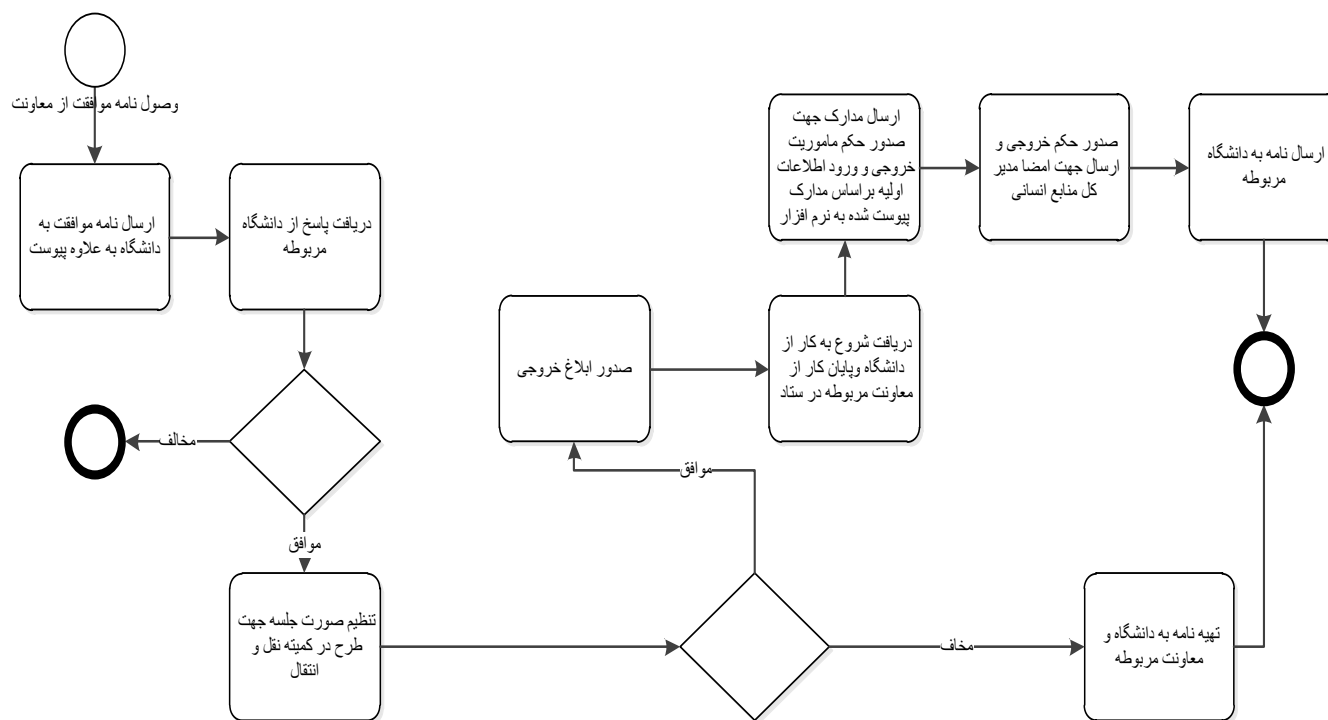

درخواست ماموریت ورودی (جدید)

Phase

اداره منابع انسانی

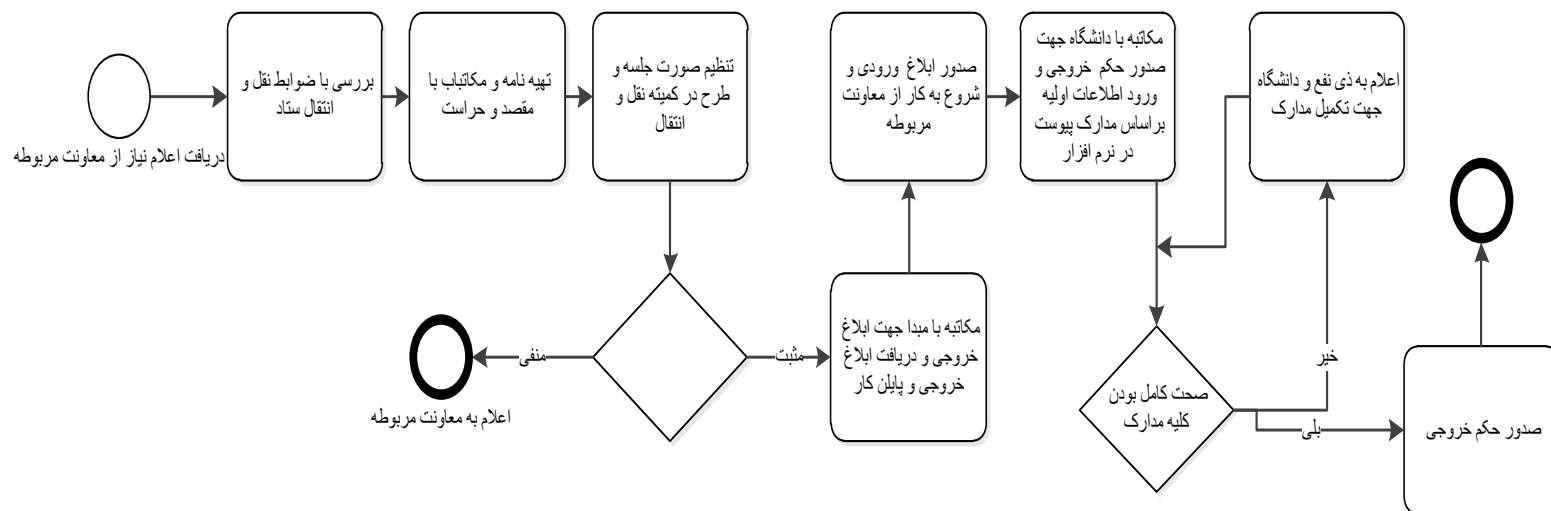

## صدور احکام اصلاحی کارکنان

Phase

اداره کل منابع انسانی

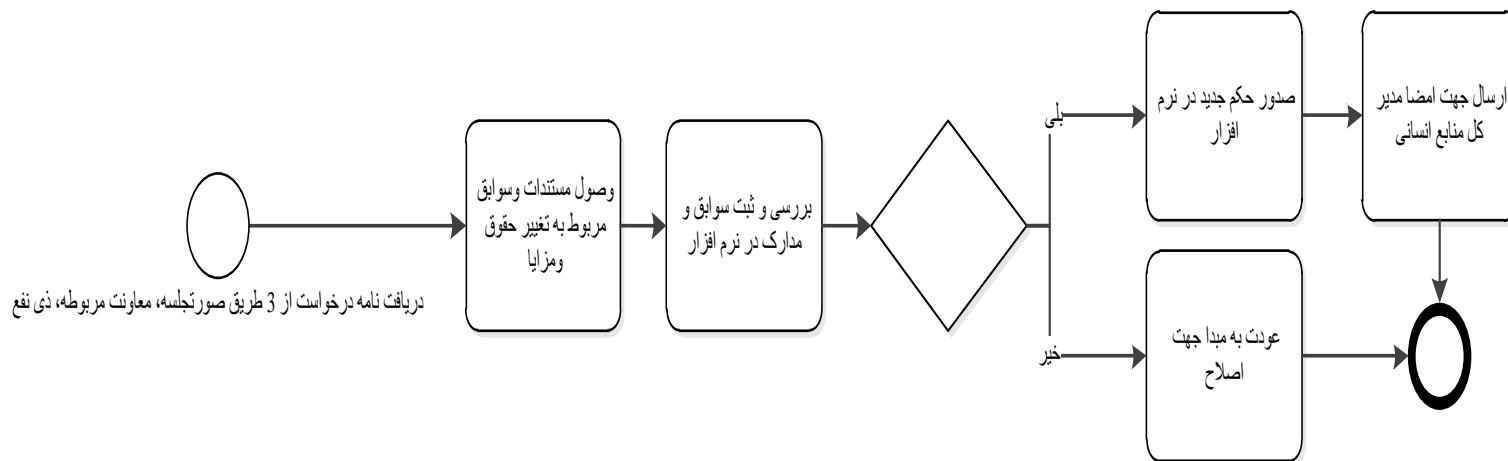

## فرآیند صدور احکام حقوقی کارکنان رسمی پیمانی

Phase

اداره کل منابع  
انسانی

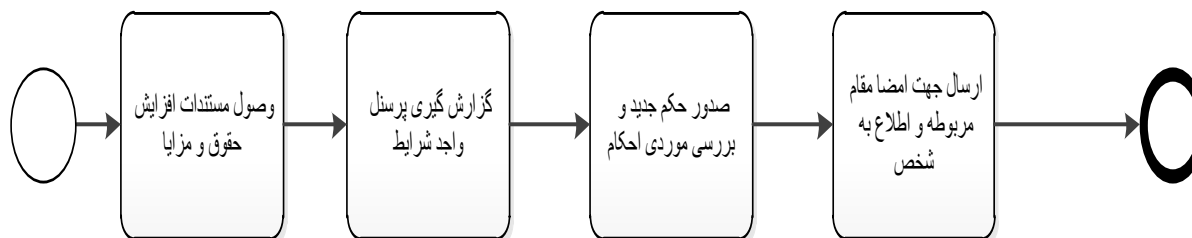



فرآیند صدور تمدید قرارداد سالیانه کارکنان قراردادی

Phase

اداره کل منابع انسانی

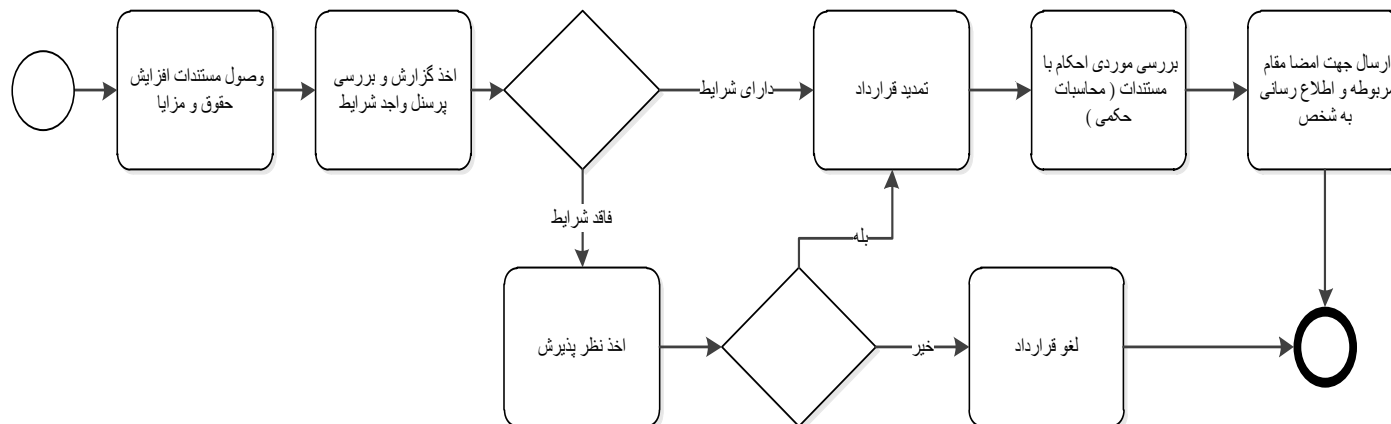

فرآیند قطع و برقراری کمک هزینه عائله مندی و حق اولاد بازنشنگان و وظیفه بگیر

Phase

اداره کل منابع انسانی

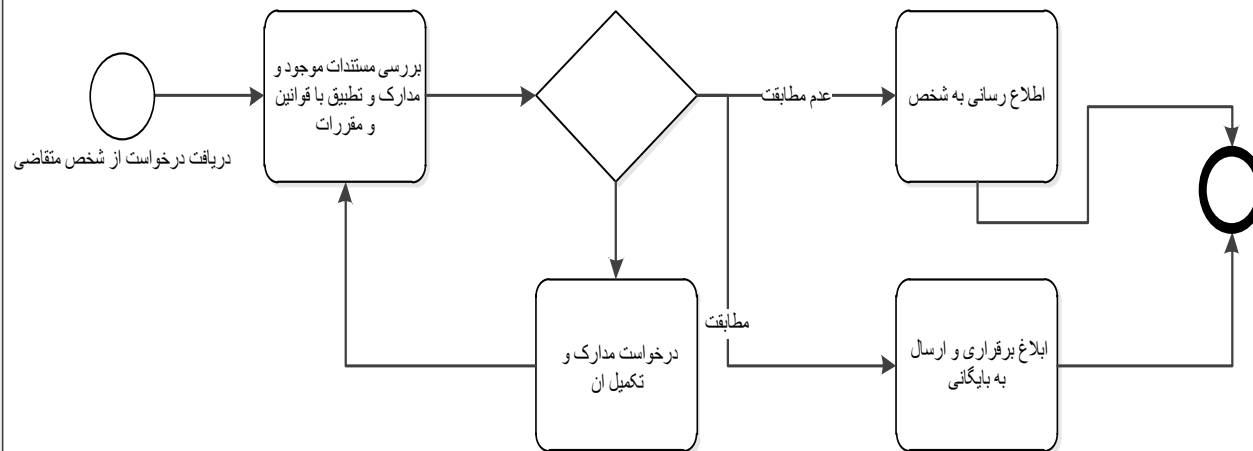

فرایند کنترل ورود و خروج

Phase

اداره منابع انسانی

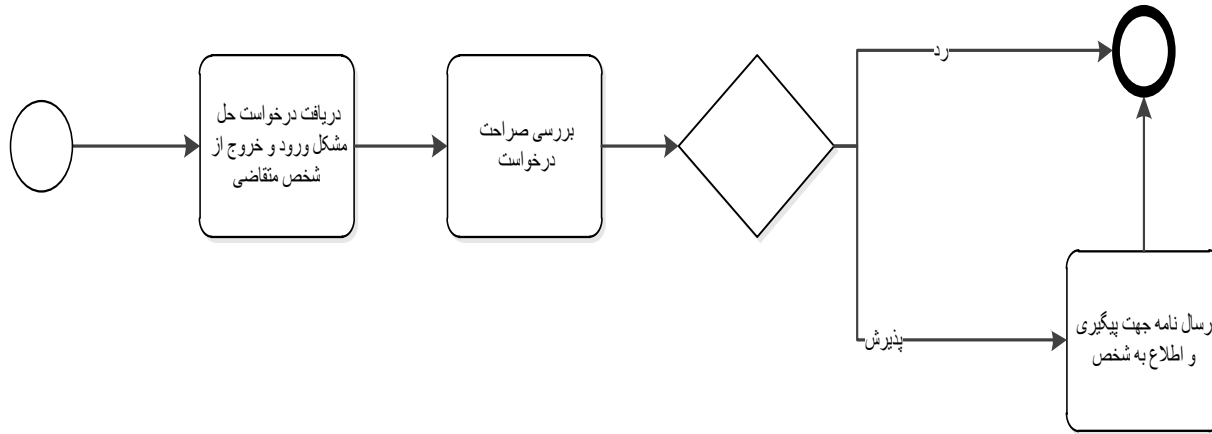

# فرایند گزارشات پرسنلی و مدیریتی

Phase

اداره کل منابع  
انسانی

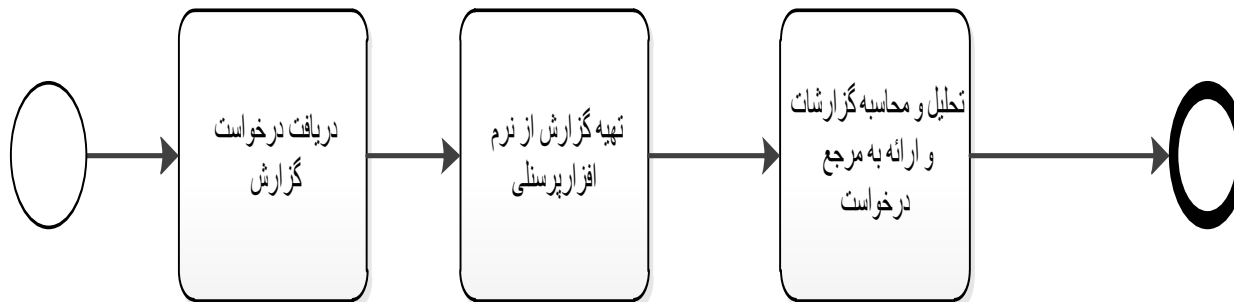

فرایند گواهی اشتغال به کار

Phase

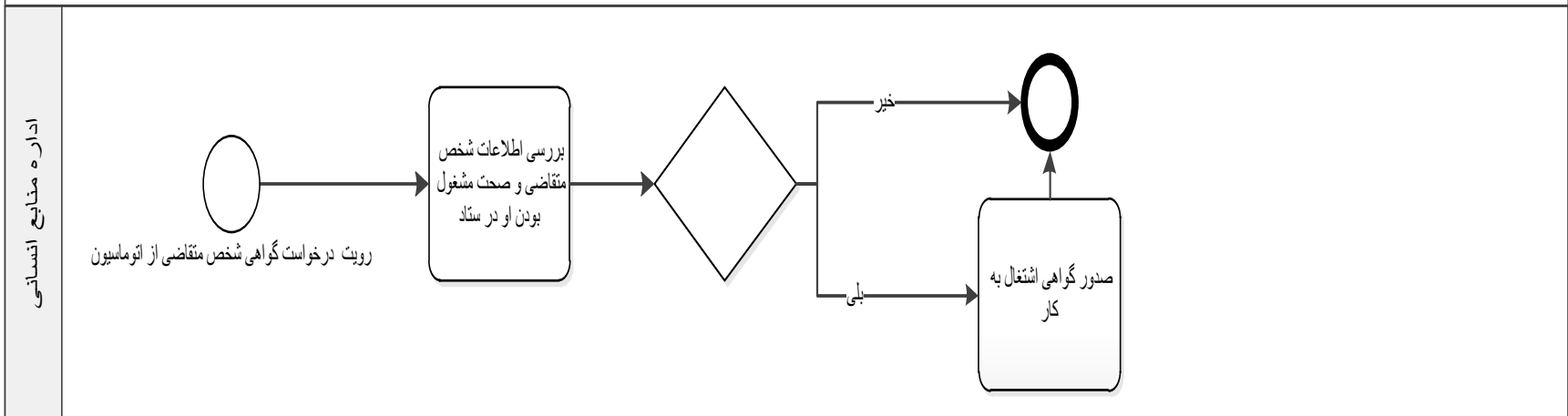

## فرآیند محاسبه بدهی کسور بازنشستگی خدمات غیر رسمی شاغلین

Phase

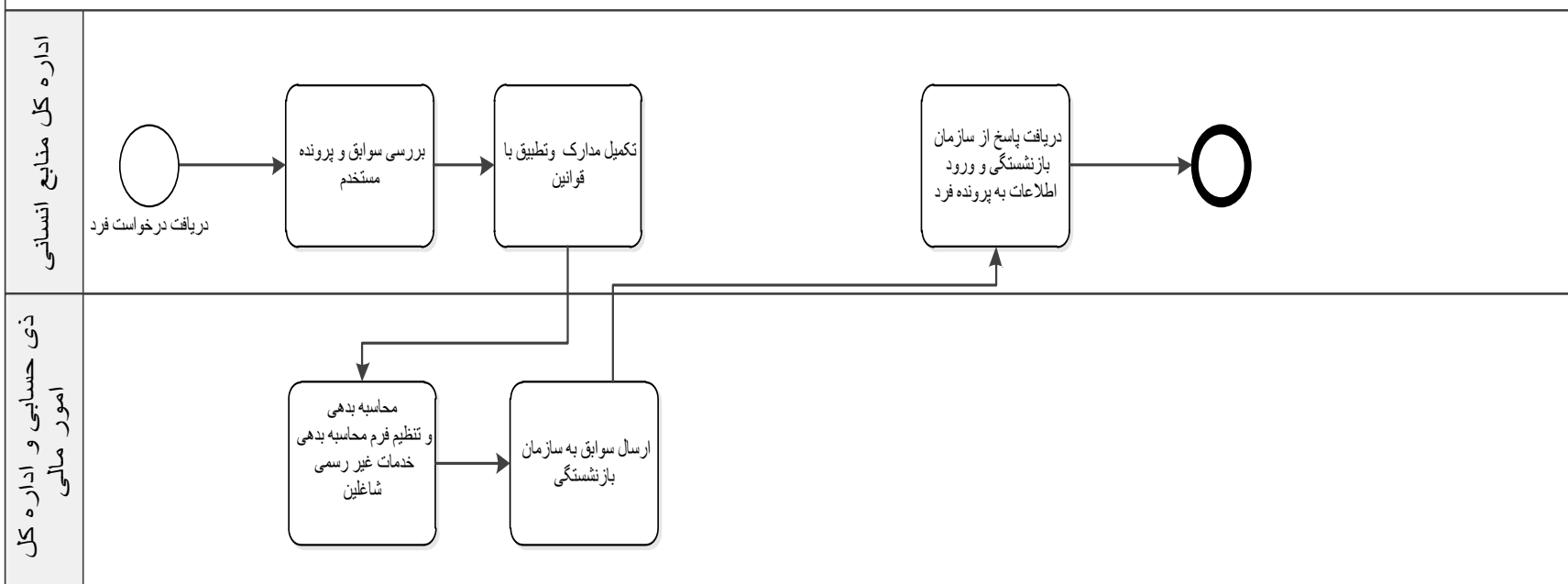

### فرآیند محاسبه و پرداخت پاداش پایان خدمت

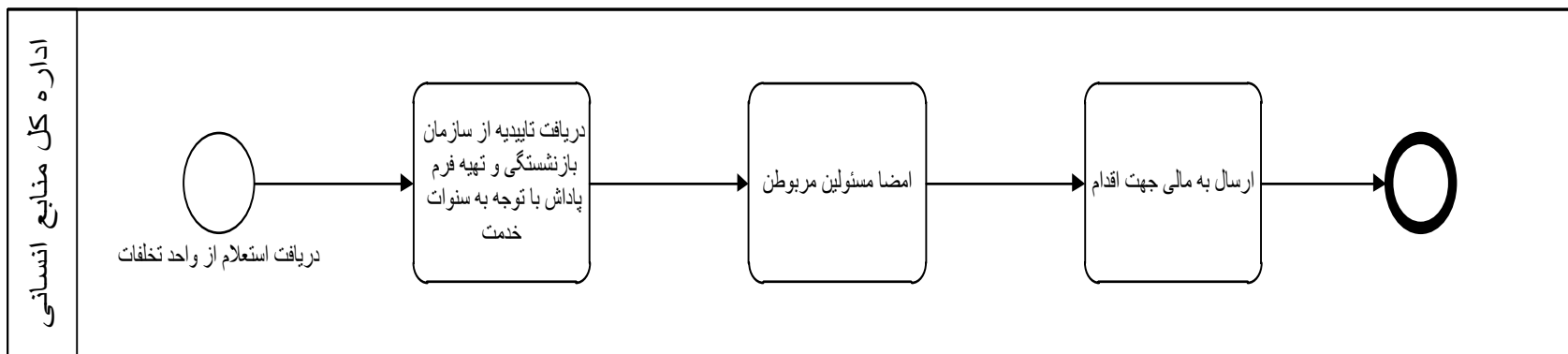

### فرایند مرخصی استعلاجی زیر 3 روز

Phase

اداره منابع انسانی

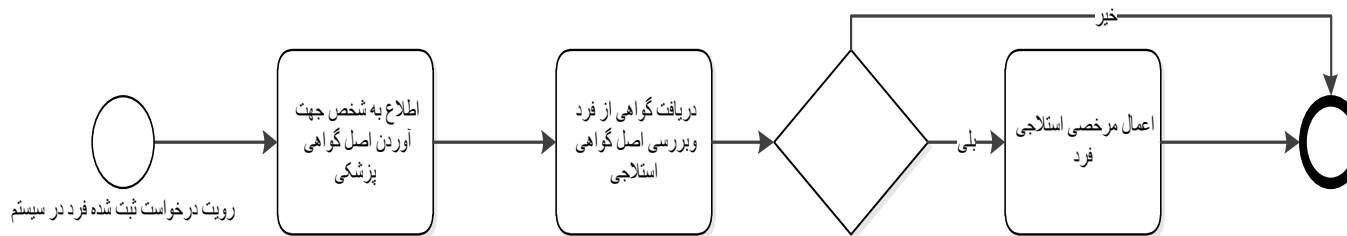



فرایند مرخصی بیش از 3 روز

Phase

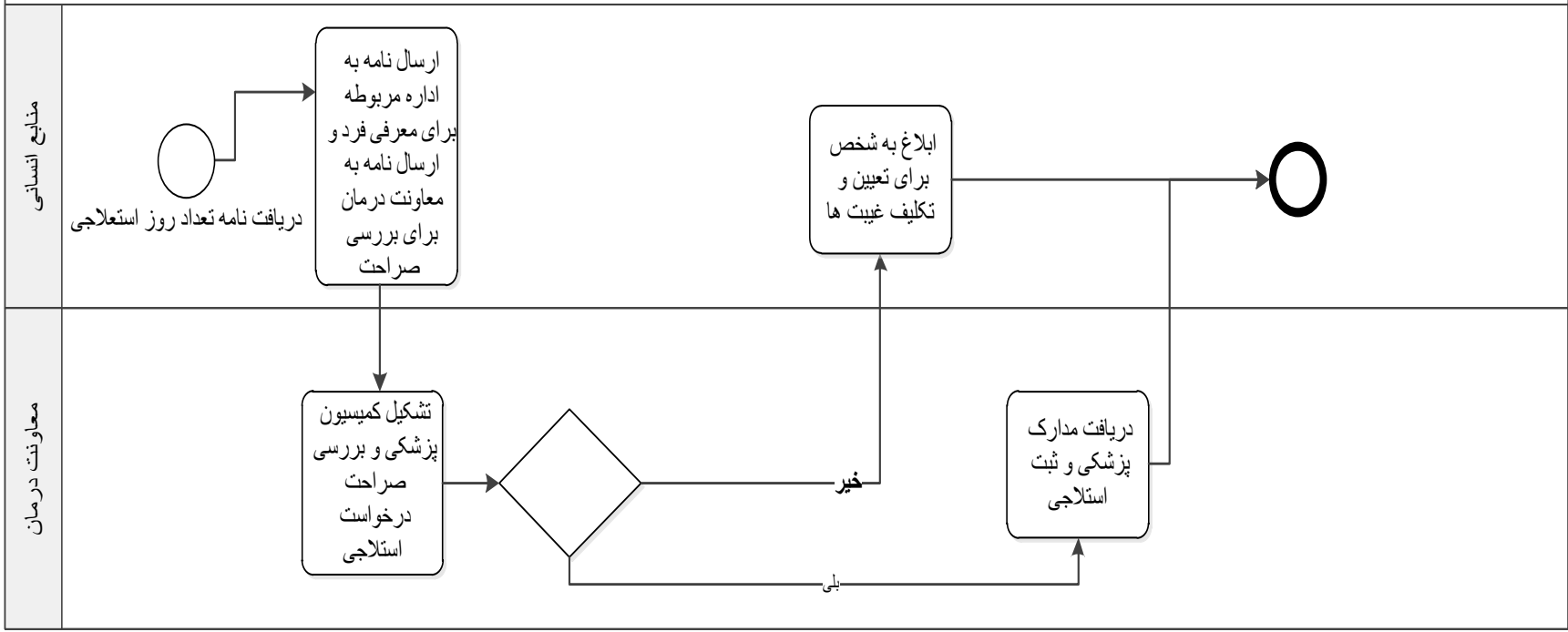

فرایند مرخصی تشویقی همسران زنان باردار و فرایند مرخصی حج و فرایند فوت بستگان

Phase

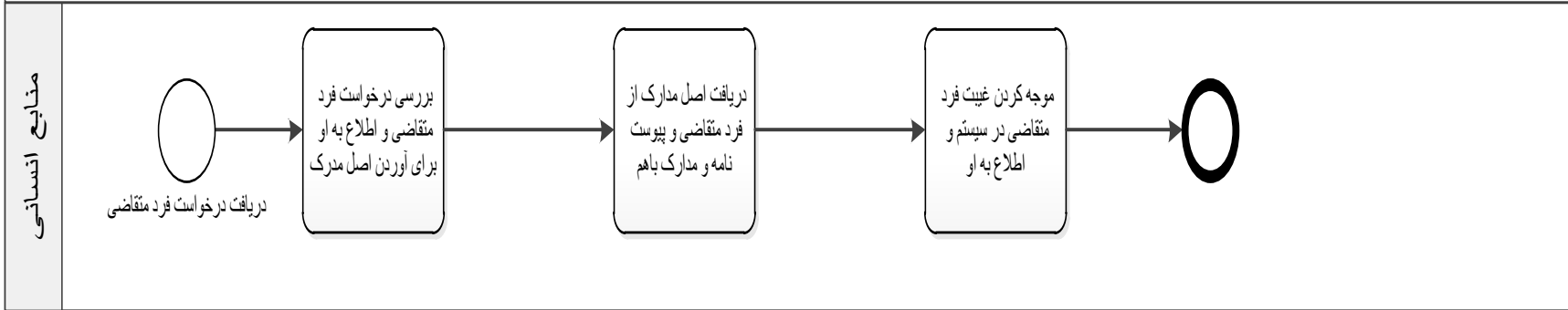

## فرایند مرخصی زایمان پرسنل

Phase

اداره منابع انسانی

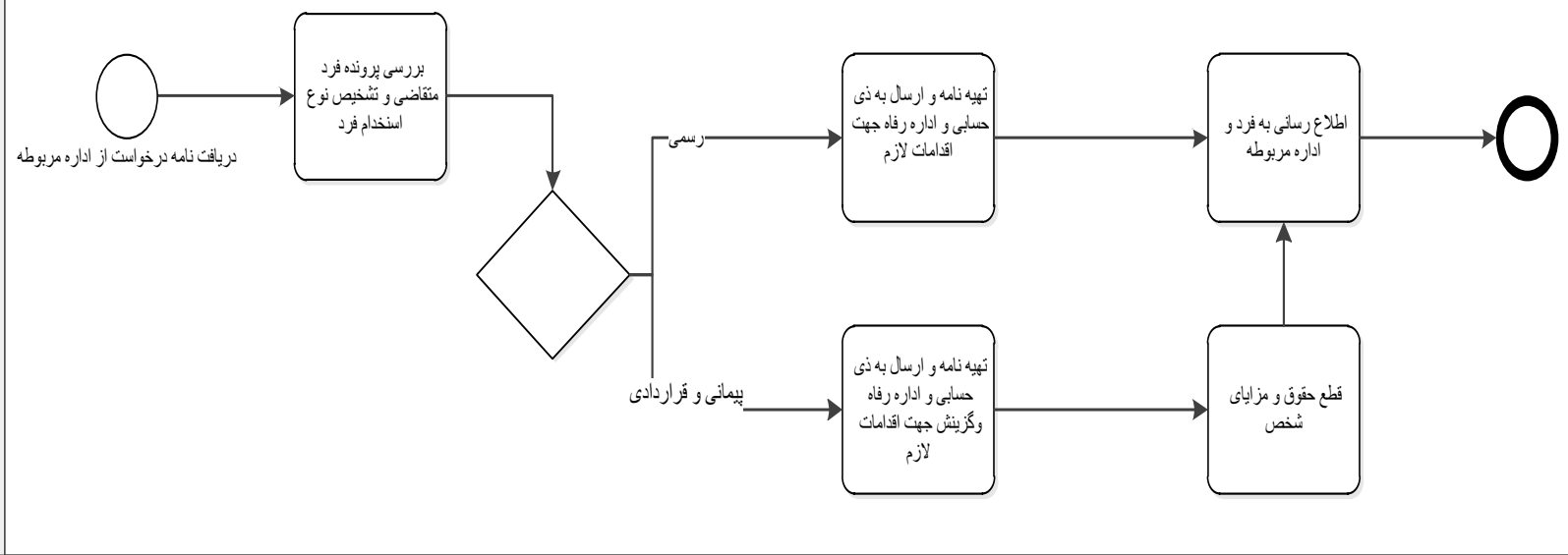

# فرایند وصول رای دیوان از سازمانهای وابسته جهت اعلام نظر

Phase

اداره کل منابع  
انسانی

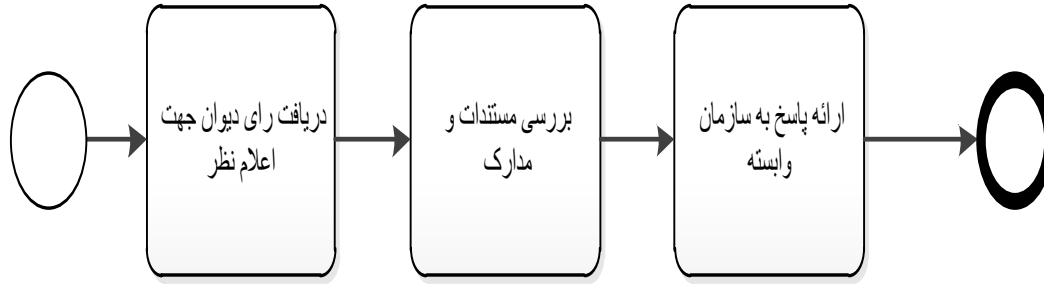

## فرآیند اخراج

اداره کل منابع انسانی

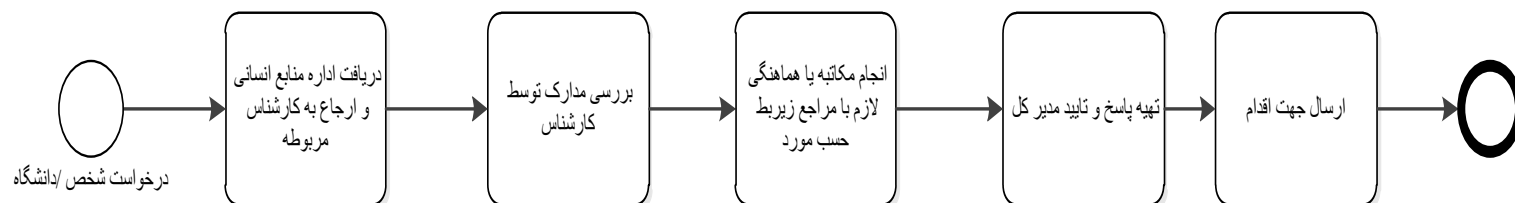

### فرآیند اعاده خدمت ایثارگران

اداره کل منابع انسانی

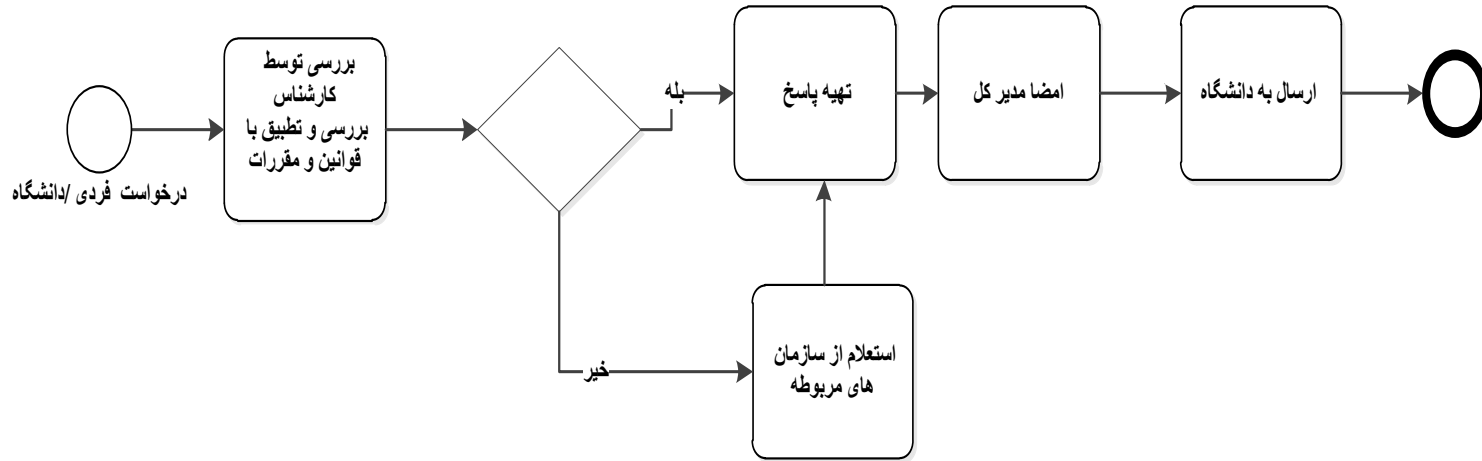

فرایند انتقال افراد

Phase

اداره کل منابع انسانی

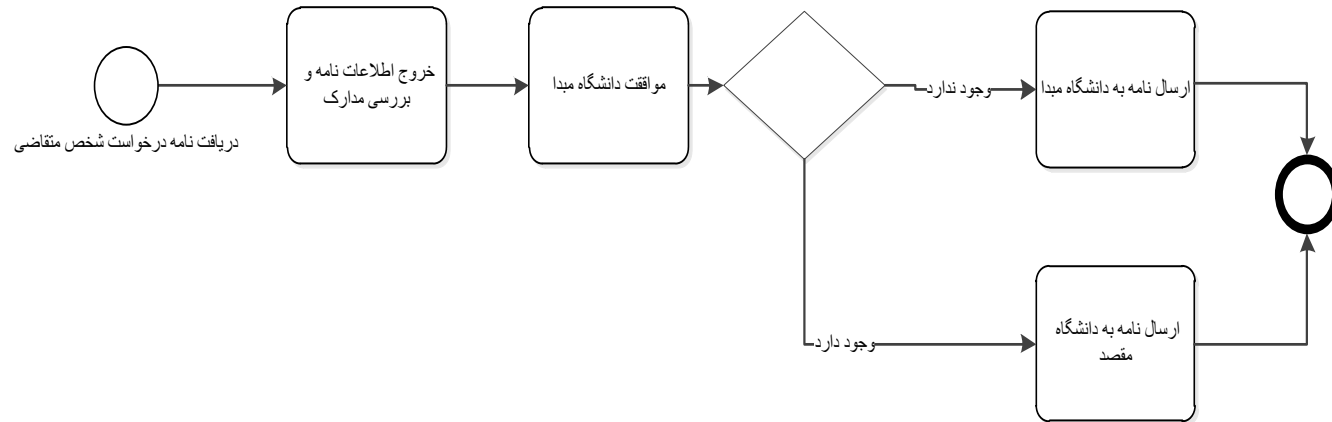

فرآیند پاداش از دواج/بازنشستگی پیش از موعد/ماموریت آموزشی/زخیره مرخصی جانبازان/حق عائله مندی/اعمال مدرک/گروه تشویقی/حق اولاد

اداره کل منابع انسانی

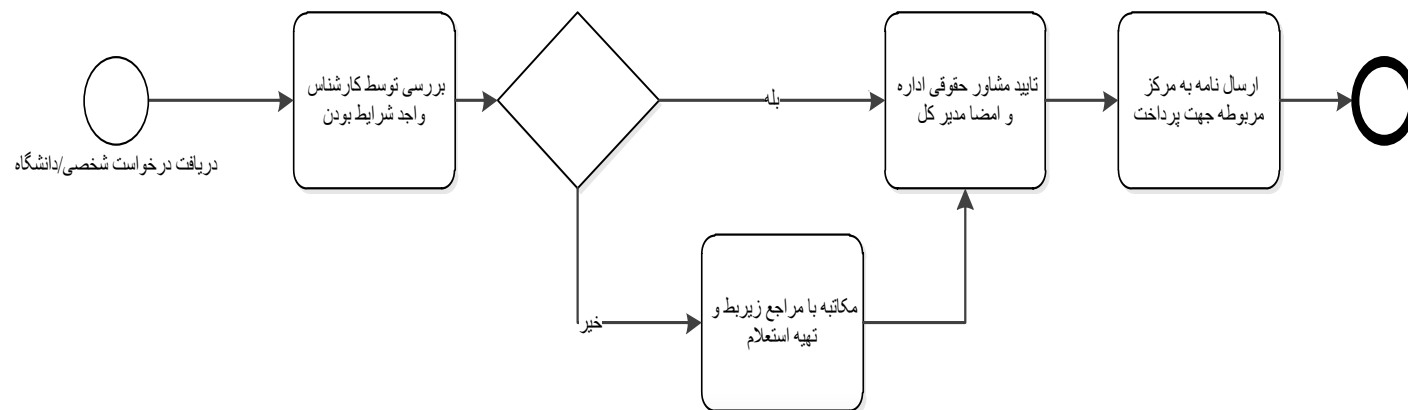





## فرآیند پاسخ به درخواست های دارای رای دیوان

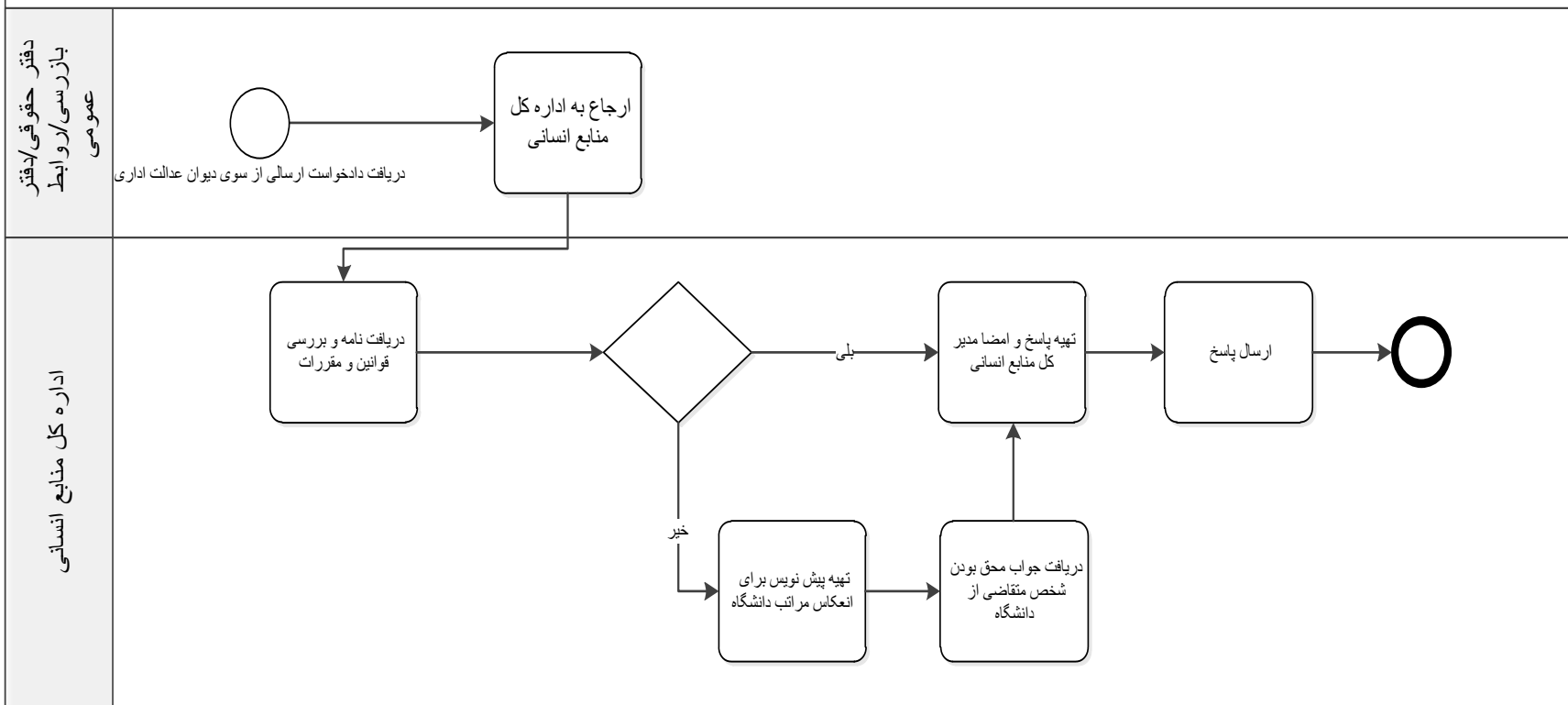

فرایند پاسخگویی به استعلامات حق و مزایا امور بازنشستگان/پزشک خانواده/نقل و انتقال دانشگاه/انجام گزارشات موردی/پاسخ گویی ارباب رجوع/بازنشستگی پیش از مورد/مکاتبات مربوط به نخبگان/تنظیم لایحه برای دفتر حقوقی

اداره کل منابع انسانی

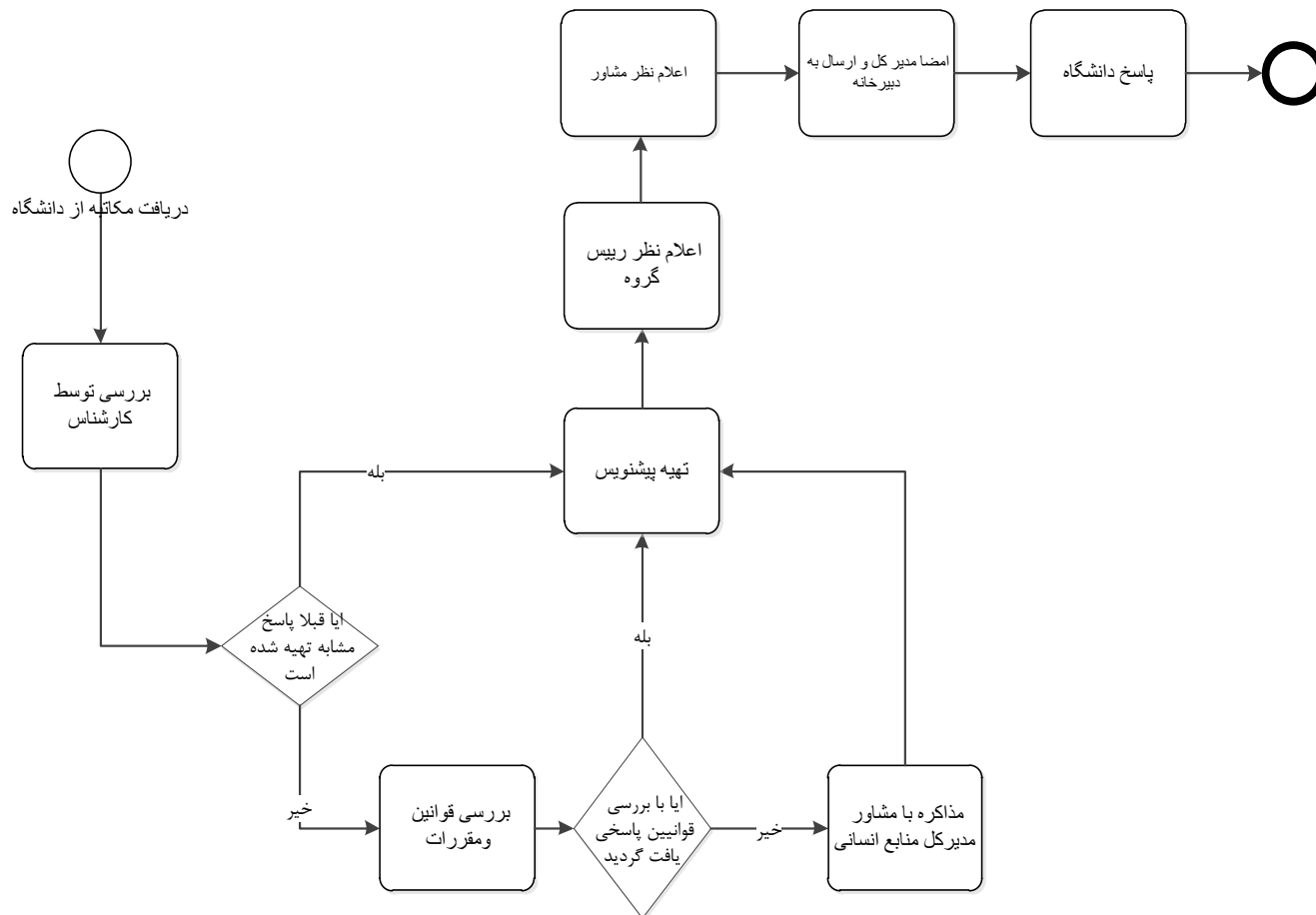

فرآیند پاسخگویی به سوالات دفتر وزارتی، امور مجلس، دفتر مقام رهبری

Phase

اداره کل منابع انسانی

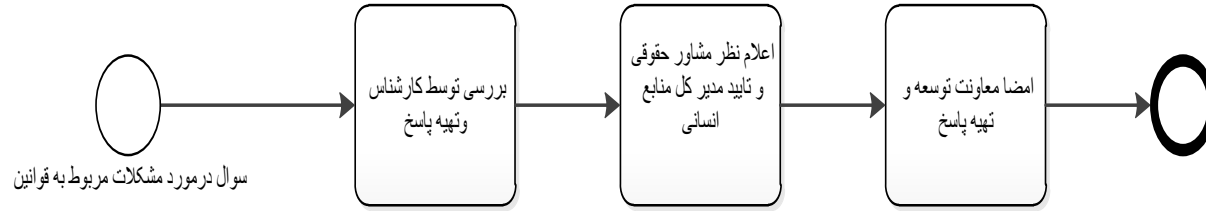

فرآیند پاسخگویی سوالات مربوط به قوانین انتقال کارکنان

Phase

اداره کل منابع انسانی

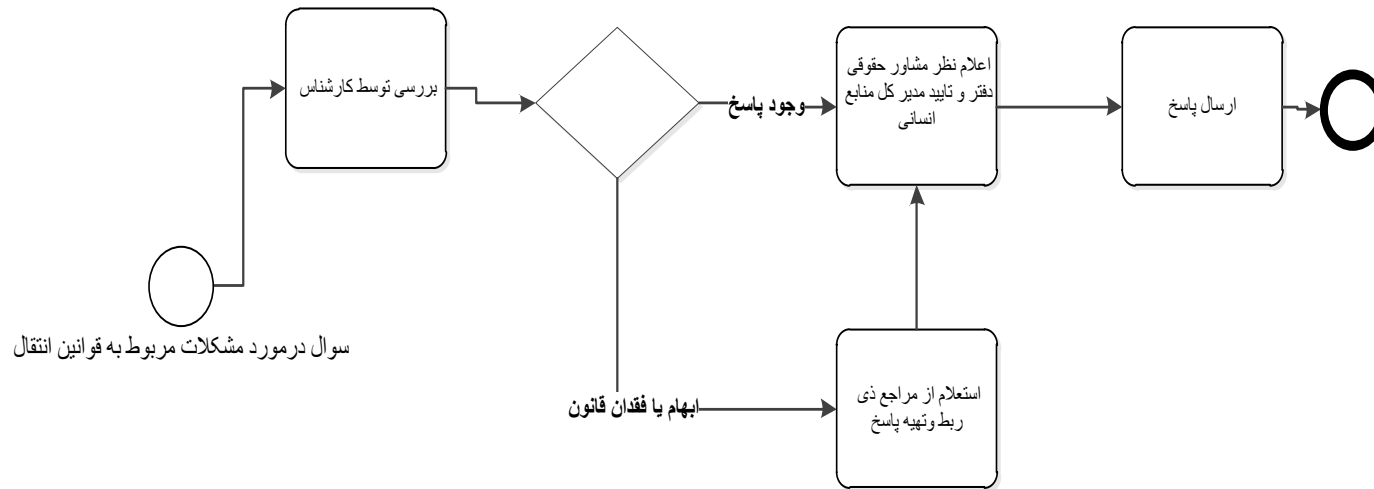

فرآیند خدمت موظف بعنوان حضور داوطلبان (پایوران)

Phase

اداره کل منابع انسانی

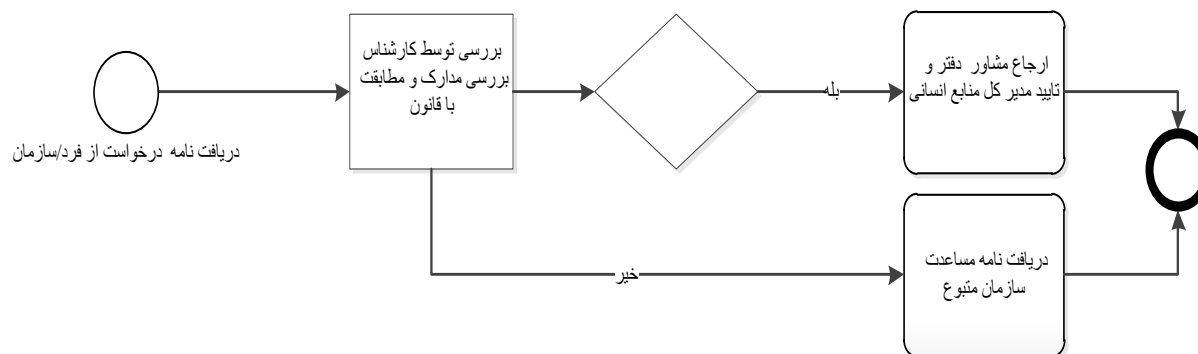

فرآیند سختی شرایط کار/حق اشعه/مشاغل سخت و زیان اوراز امور مجلس/دفتر وزارت/دانشگاه

دفتر کل منابع انسانی

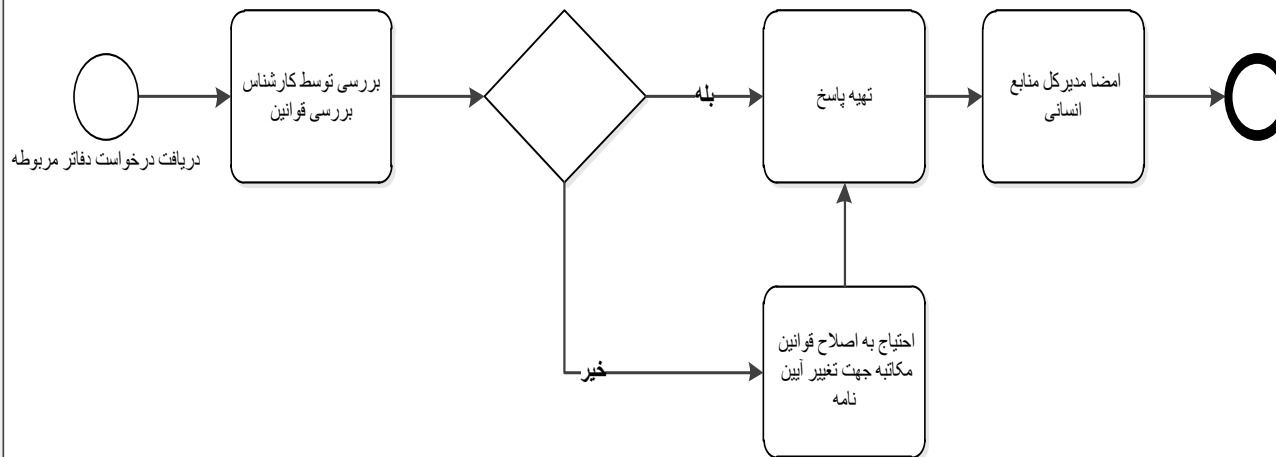

فرآیند سوالات مربوط به قوانین مجلس

Phase

مجلس/دفتر و وزارت/ دفتر حقوقی/دفتر بازرسی، و ارزیابی/ روابط عمومی

سوال در مورد مشکلات مربوط به قوانین و مقررات حوزه منبع انسانی به غیر از استخدام تبدیل وضعیت

اداره کل منابع انسانی

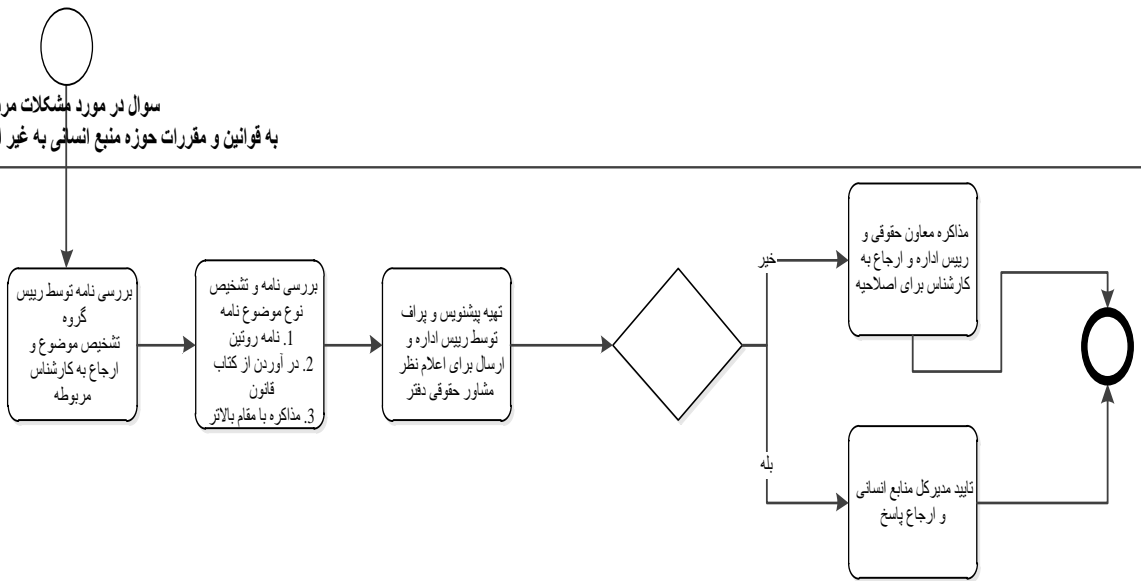



## فرآیند سوالات مربوط به قوانین سختی کار

اداره کل منابع  
انسانی

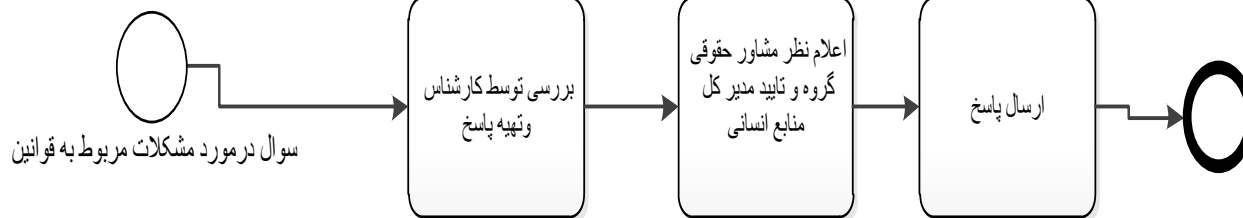

# فرآیند مکاتبات تعهدات خدمتی استخدامی

Phase

اداره کل منابع انسانی

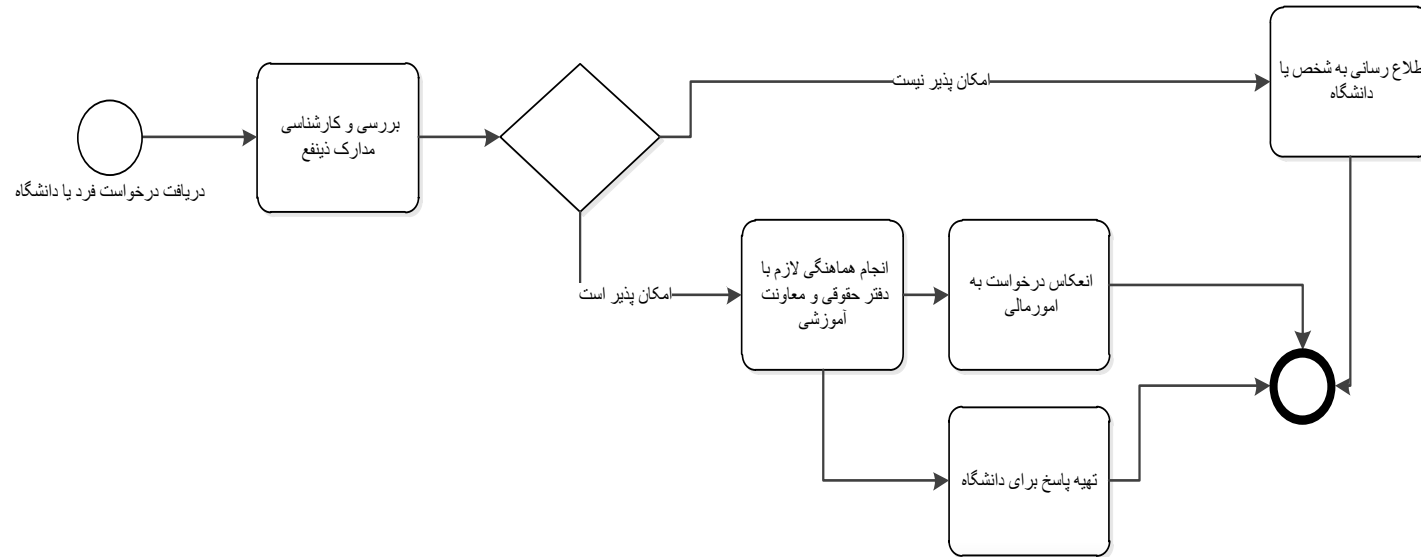

## فرآیند مکاتبات تغییر صندوق

اداره کل منابع انسانی

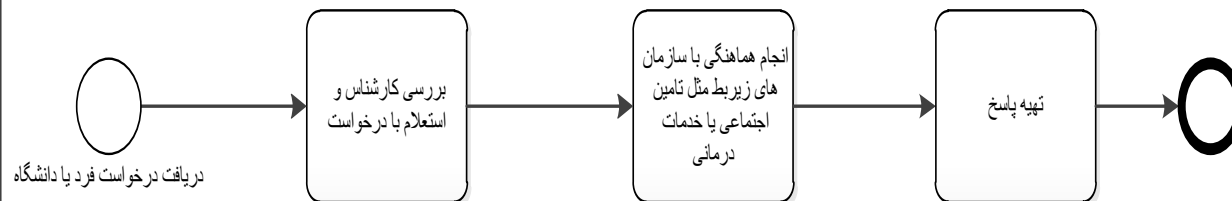

فرایند اطلاع رسانی آموزش دانشگاهها

اداره کل منابع انسانی

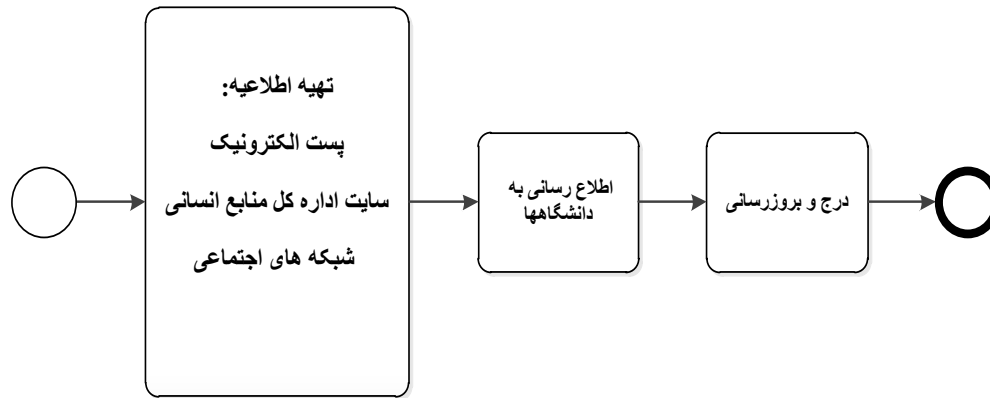

فرآیند آمار خروجی دانشگاهها برای ارزیابی دستگاه از نظر شاخص های عملکرد آموزش

ادراه کل منابع انسانی

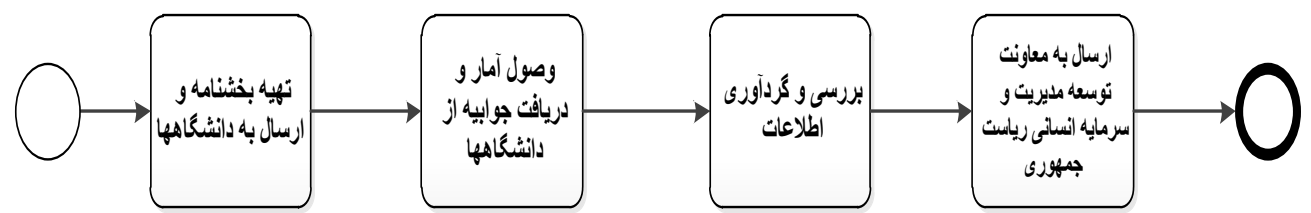



## فرآیند آموزش الکترونیکی

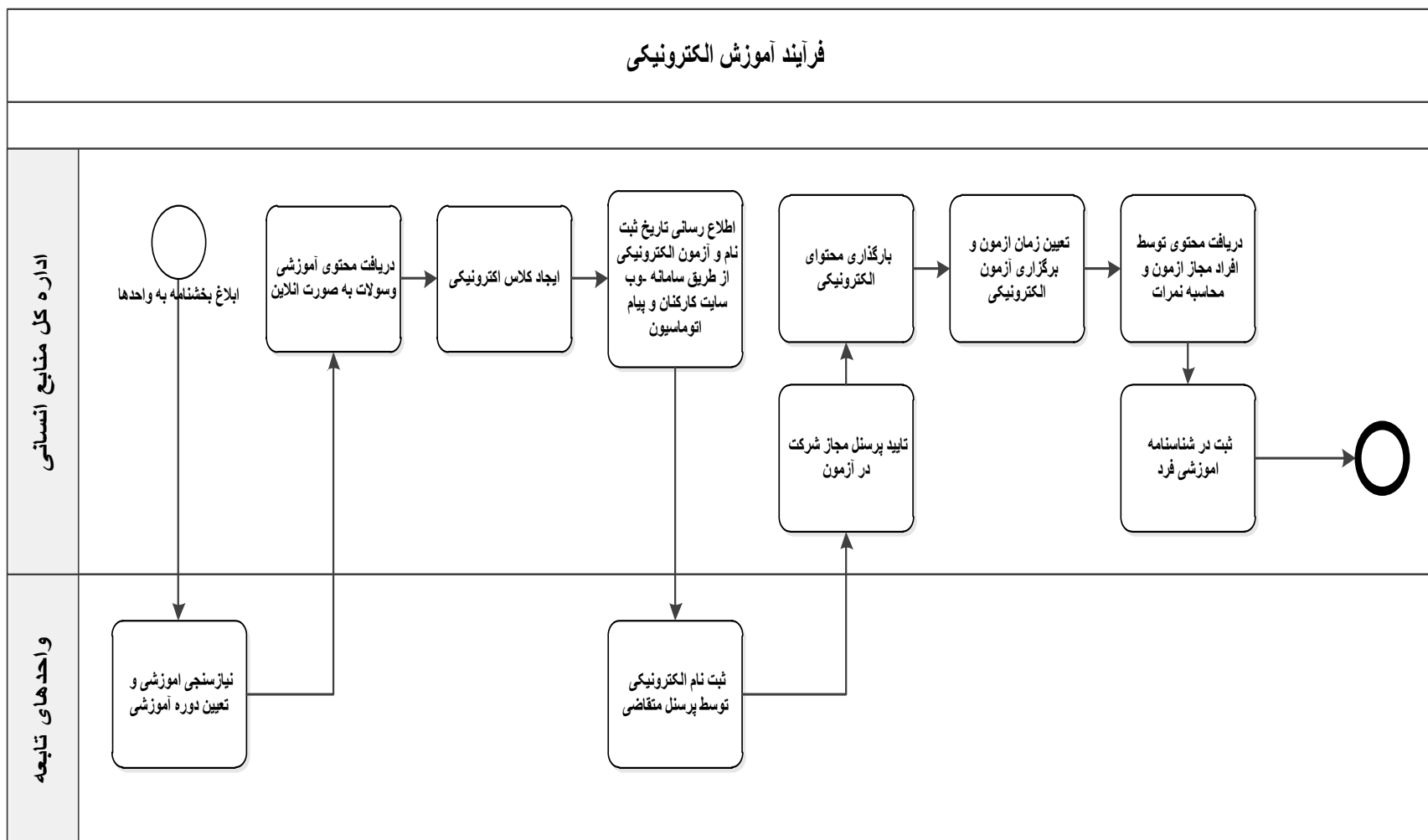

## فرایند آموزش حضوری

اداره کل منابع انسانی

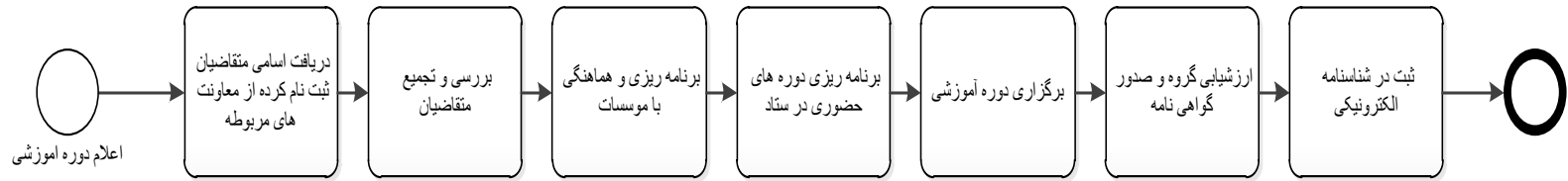



## فرآیند بروزرسانی اطلاعات پرسنلی در سامانه

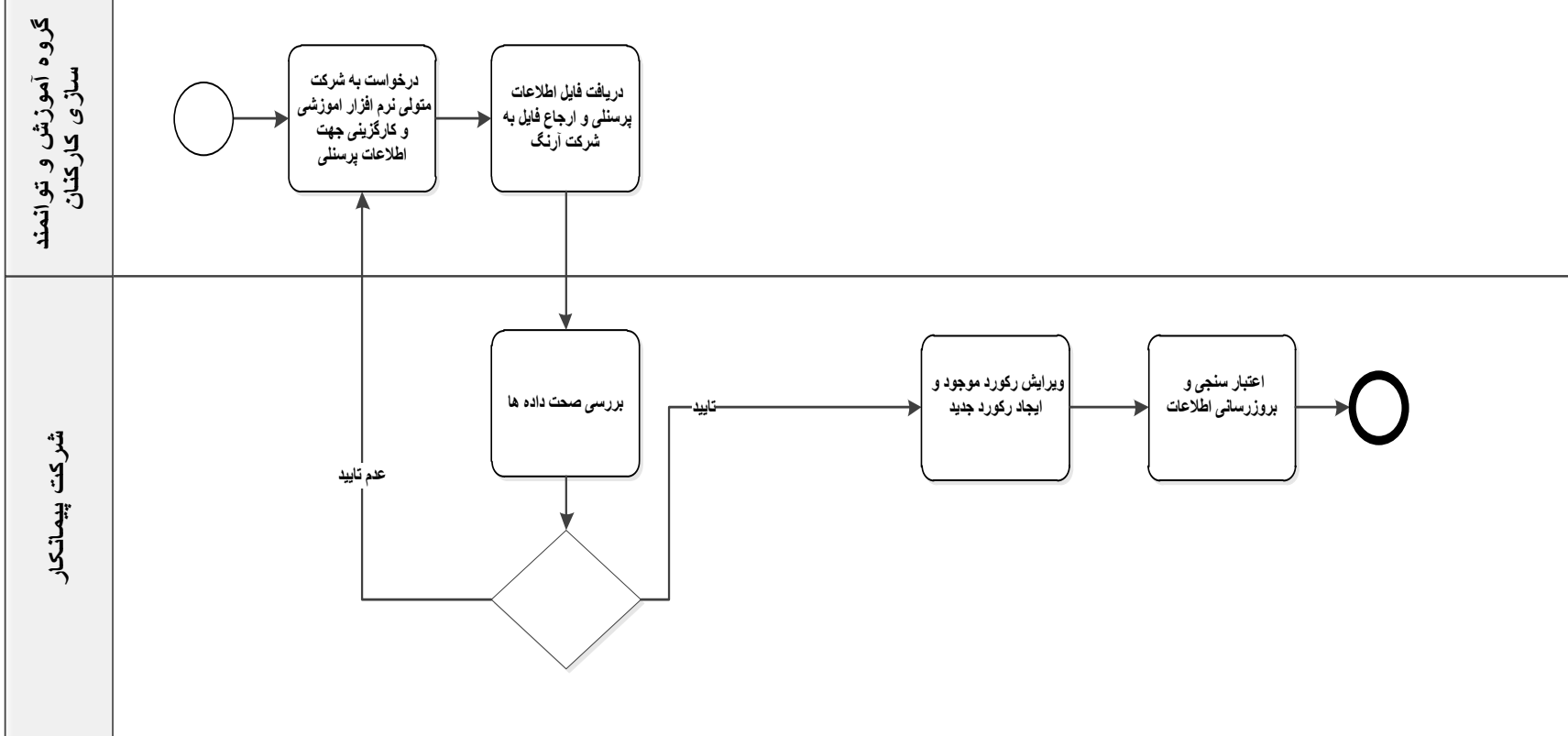

## تشکیل جلسات کارگروه آموزشی ستاد و دانشگاه ها

ادراه کل منابع انسانی

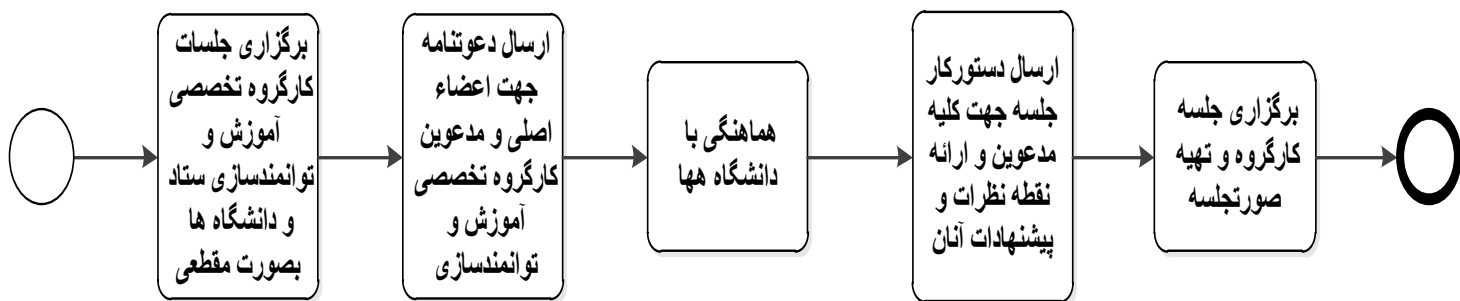

فرآیند تمدید پیگیری پشتیبانی نرم افزار

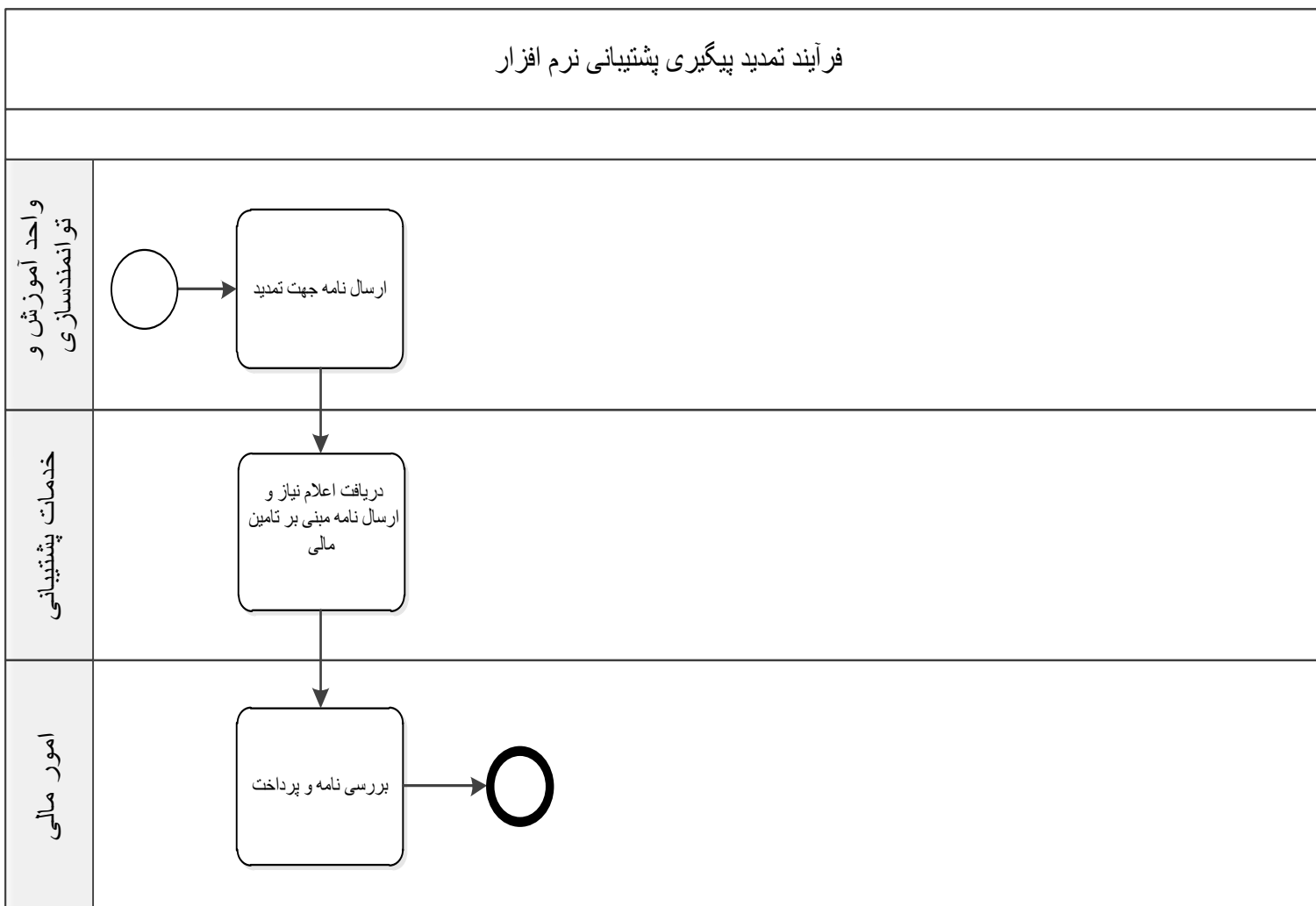

## فرآیند راه اندازی LMS کشوری

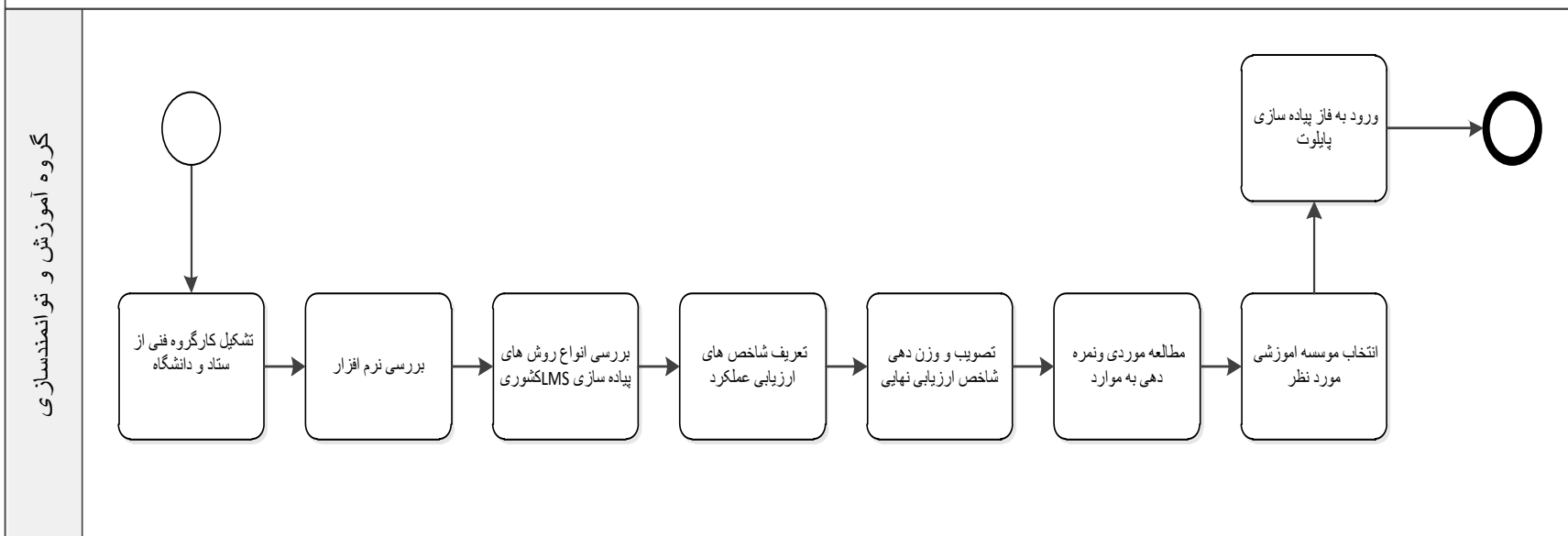

## فرایند صدور شناسنامه آموزشی جهت ارتقاء رتبه پرسنل

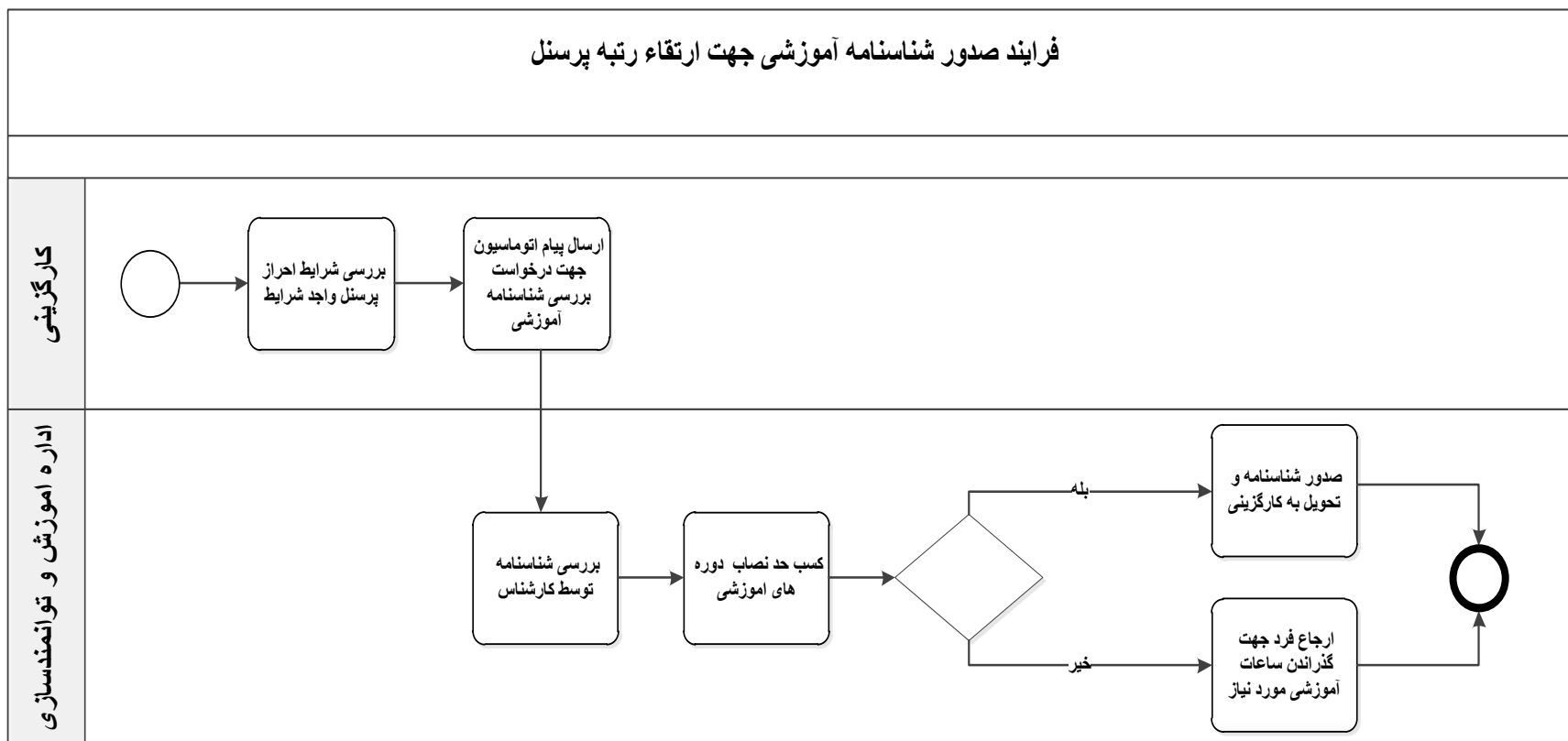

## فرایند صدور شناسنامه آموزشی جهت ارزشیابی

اداره آموزش و توانمندسازی

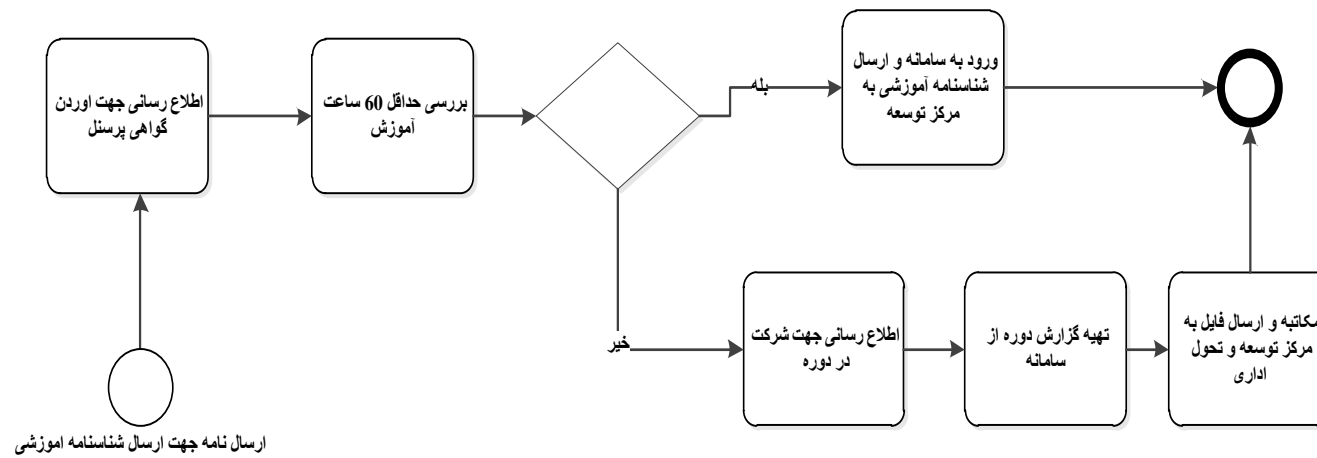

## فرایند صدور شناسنامه آموزشی حق شاغل

اداره آموزش و  
توانمندسازی

نیاز به بروزرسانی اطلاعات آموزشی پرسنل

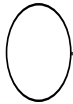

اطلاع رسانی در  
خصوص ارسال  
گواهی های وارد  
نشده در سیستم

ورود اطلاعات به  
سامانه و تهیه  
گزارش دوره های  
گذرانده شده از  
سامانه

ارسال به کارگزینی  
و اعمال در احکام  
توسط کارگزینی

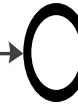

فرآیند صدور گواهی نامه آموزشی در اتوماسیون

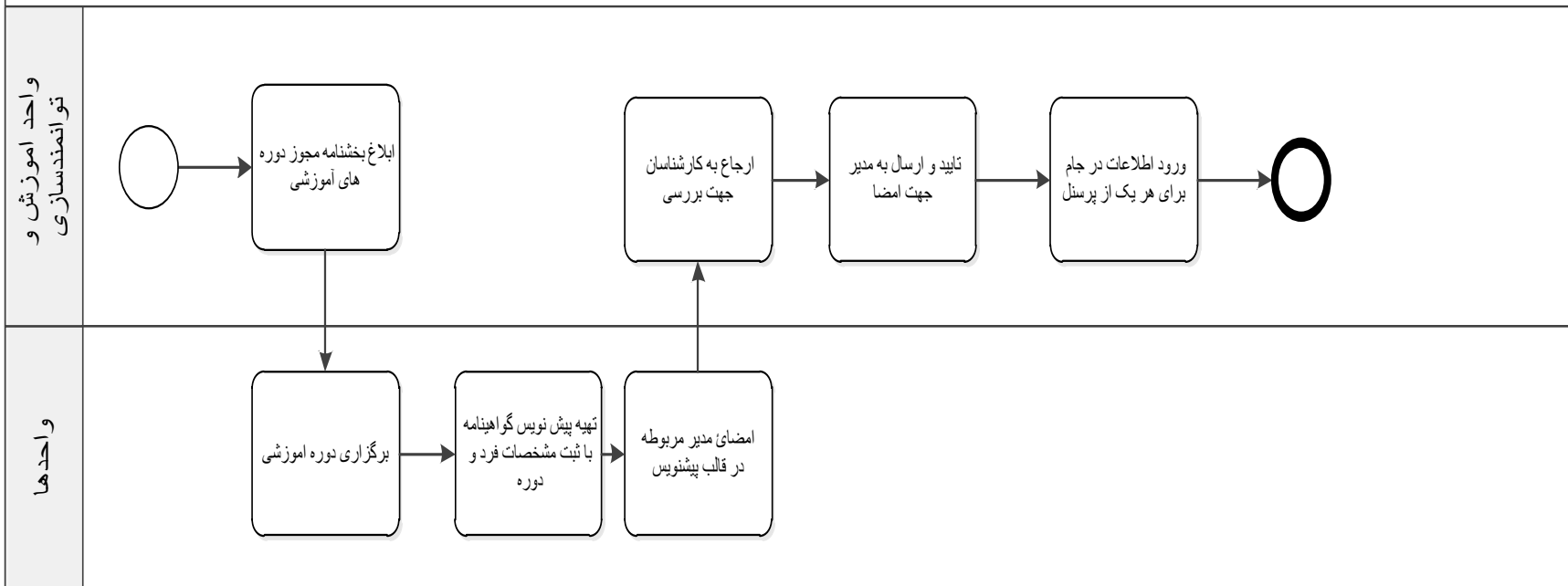



## فرایند صدور مجوز

اداره کل منابع  
انسانی

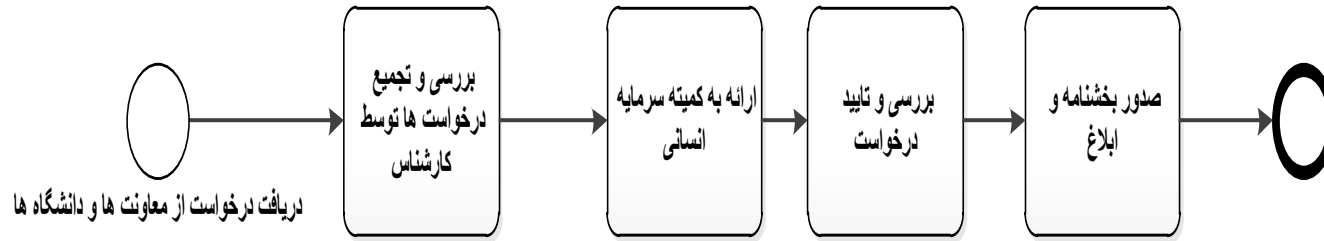

## فرآیند کسب اطلاعات سامانه آموزش مداوم

گروه آموزش و توانمندسازی

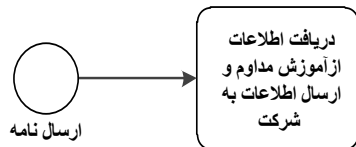

شرکت پیمانکار

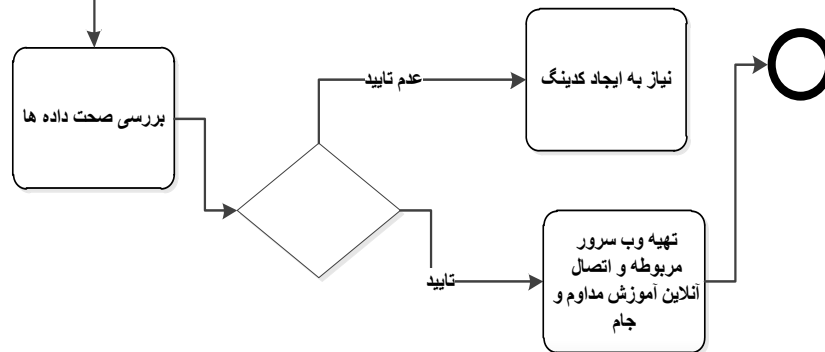

## فرایند گزارش پیشرفت پروژه تا 6

اداره کل منابع  
انسانی

درخواست معاونت توسعه جهت اعلام روند اجرای پروژه

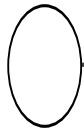

دریافت گزارش از  
واحدها و بررسی و  
ارزیابی طبق گانت چارت

جمع بندی و ورود سامانه  
مدیریت عملکرد

گزارش گیری از  
سامانه و اعلام نتایج  
پیشرفت به معاونت  
توسعه



## فرآیند مکاتبات اداری دانشگاه ها

اداره کل منابع  
انسانی

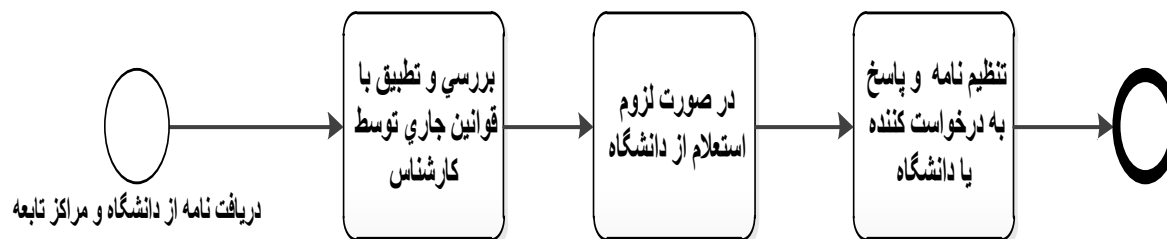



## فرایند برگزاری آزمون استخدام

منابع انسانی

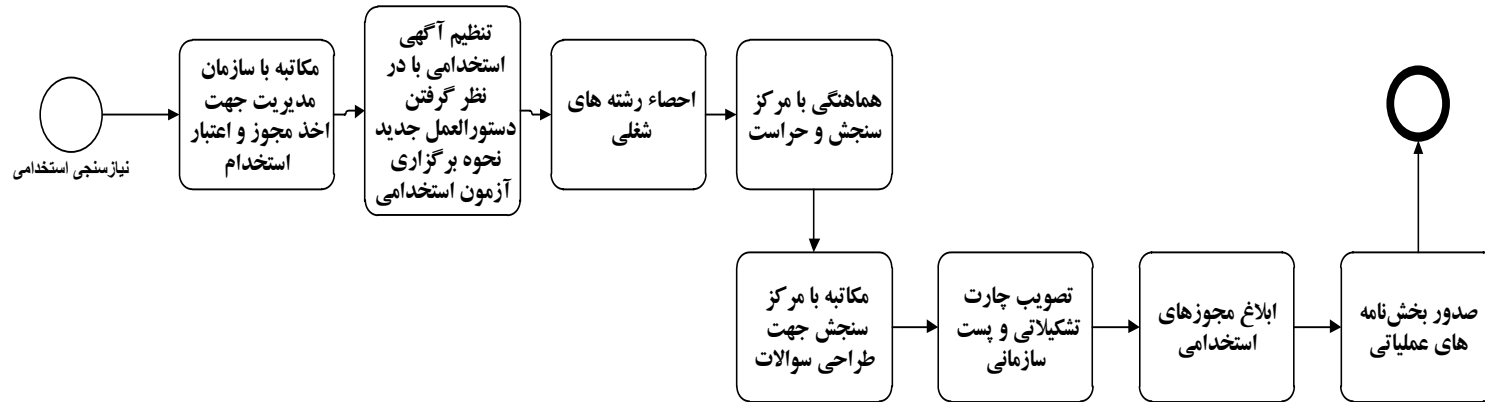

## فرآیند برنامه ریزی و برآورد نیروی انسانی

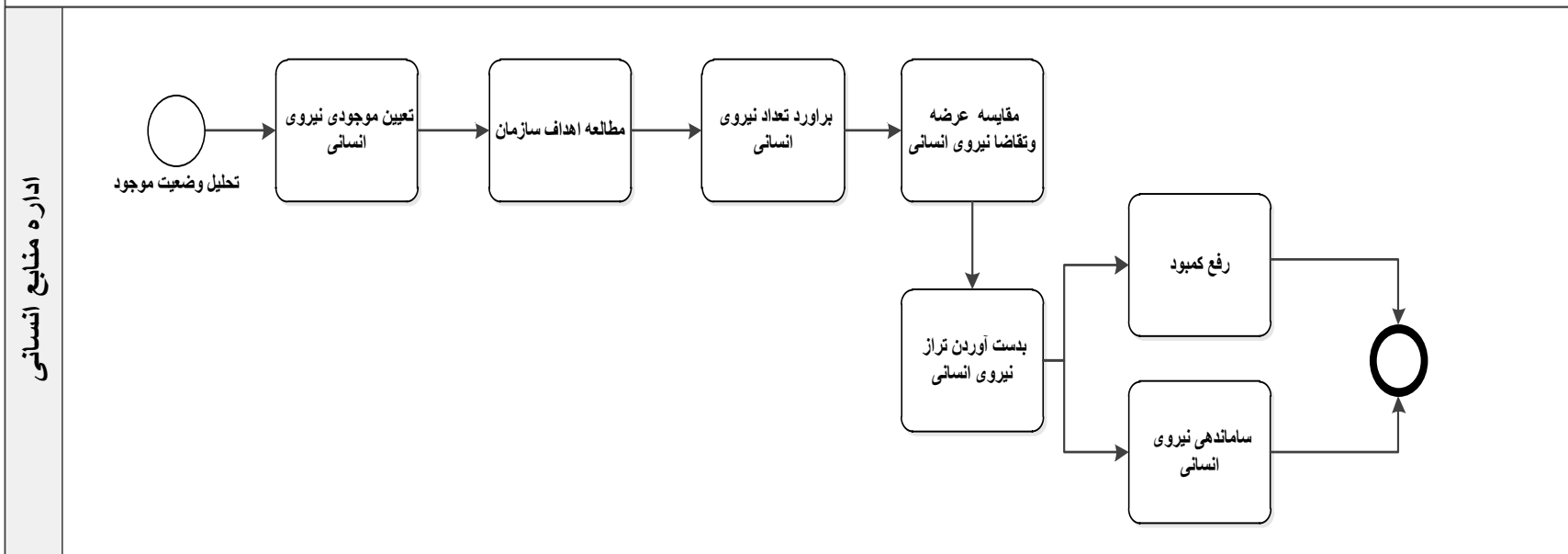





## فرآیند پاسخ گویی به مکاتبات واصله از سوی نمایندگان مجلس و مراجع ذیربط

اداره منابع انسانی

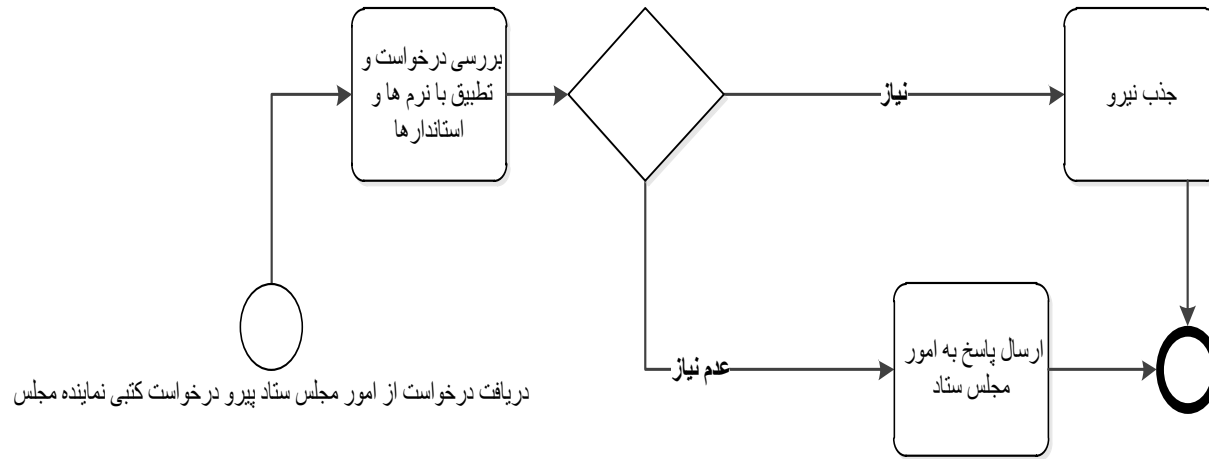

## فرآیند تامین مجوز های بکارگیری نیروی قراردادی

اداره منابع انسانی

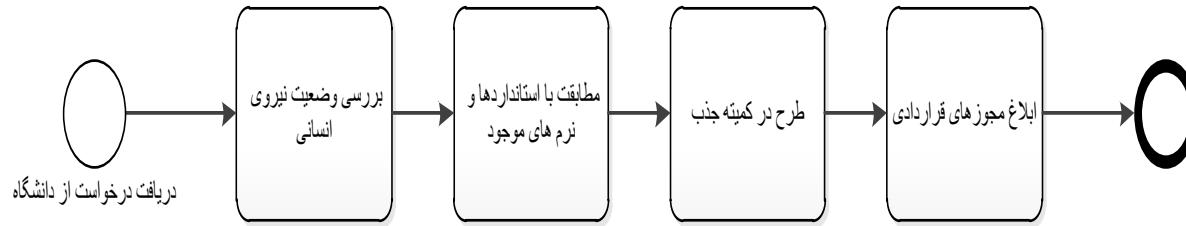

# فرآیند تامین مجوزهای موردنیاز برای بکارگیری نیروی پیمانی

منابع انسانی

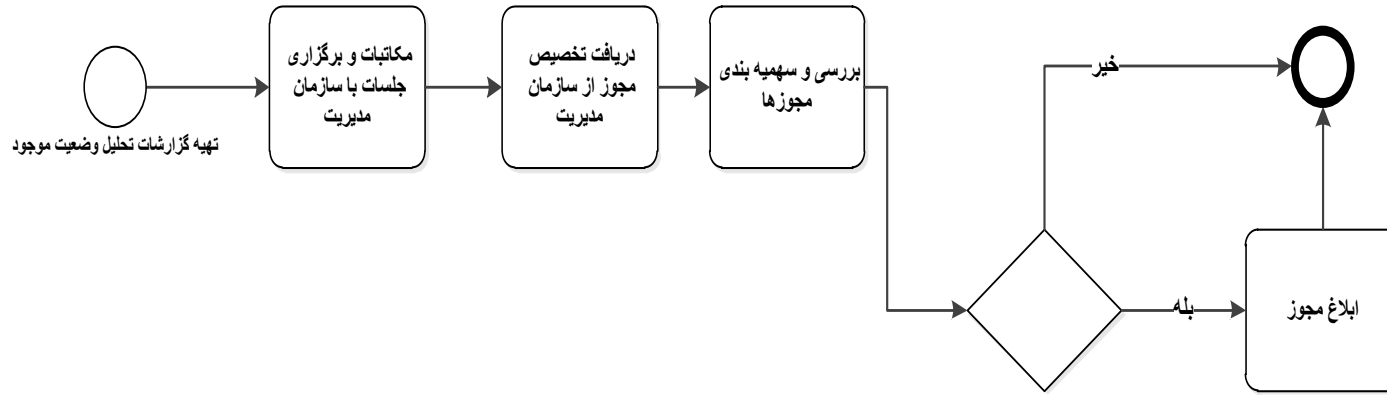

## فرآیند نظارت بر دانشگاه در حوزه نیروی انسانی

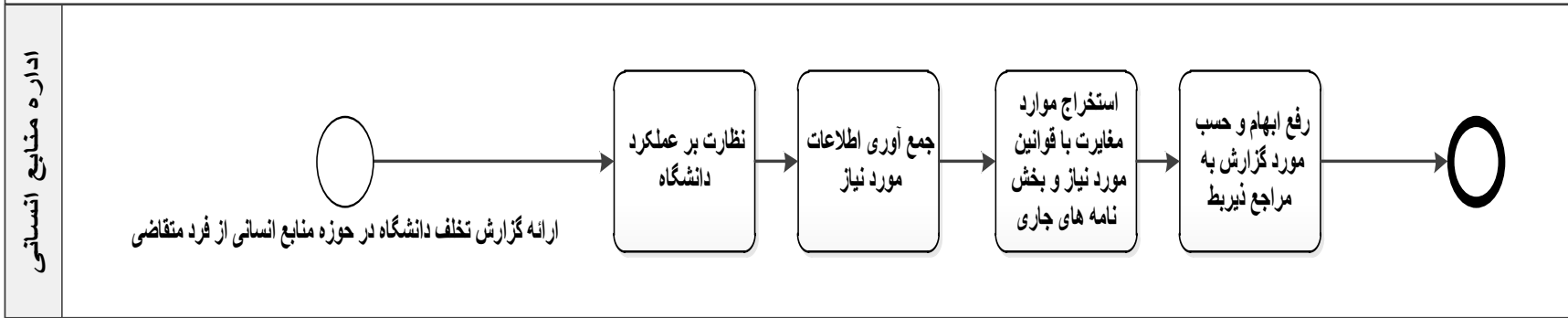

بررسی قوانین و مقررات اداری و استخدامی و حقوق و مزایا

اداره منابع انسانی

درخواست، پیشنهاد، دستور واحدهای بیرونی

بررسی قوانین موجود  
مطالعه و تحقیق قوانین  
تطبیقی

جمع بندی و تجزیه و  
تحلیل قوانین و اطلاعات

تدوین پیشنهاد اصلاحی

تدوین گزارش تخصصی  
و ارجاع به مدیر یا  
معاون



بررسی قوانین و مقررات اینترگران

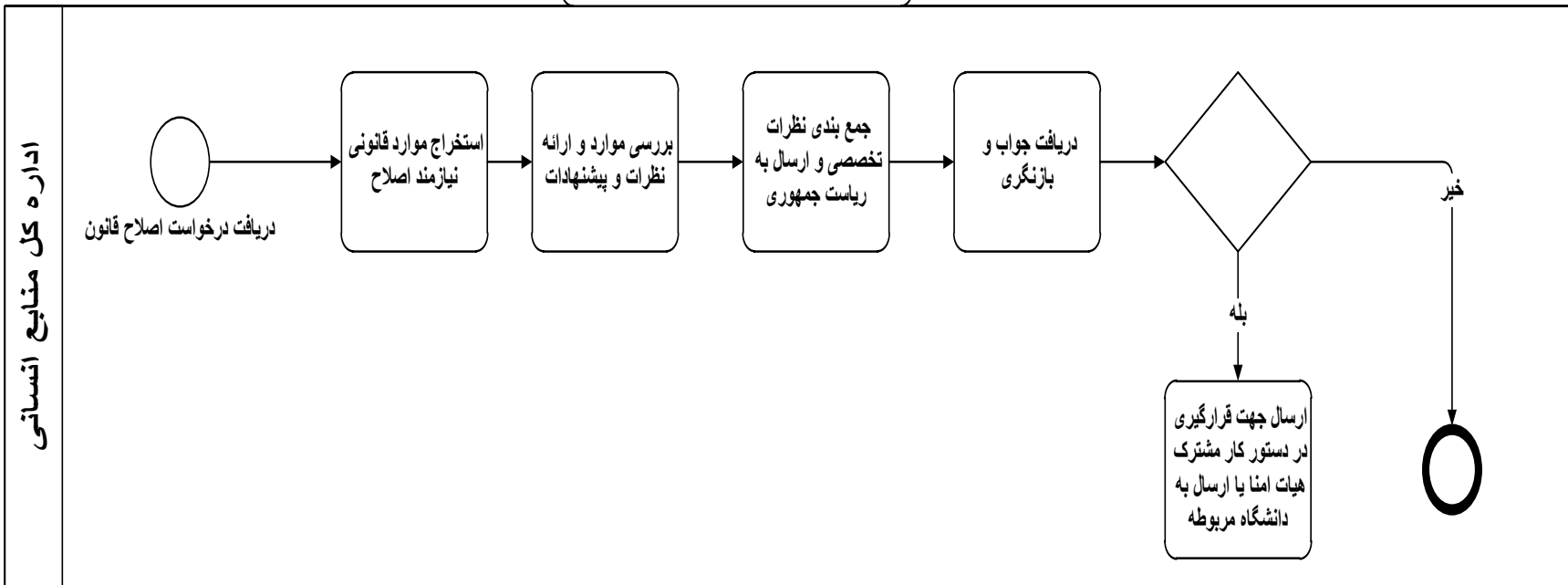

بروزرسانی شاخص ها

اداره کل منابع انسانی

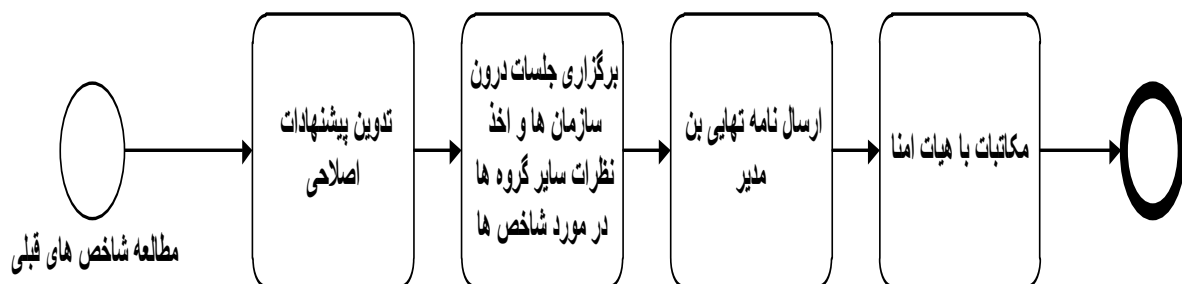

تدوین برنامه عملیاتی اول سال

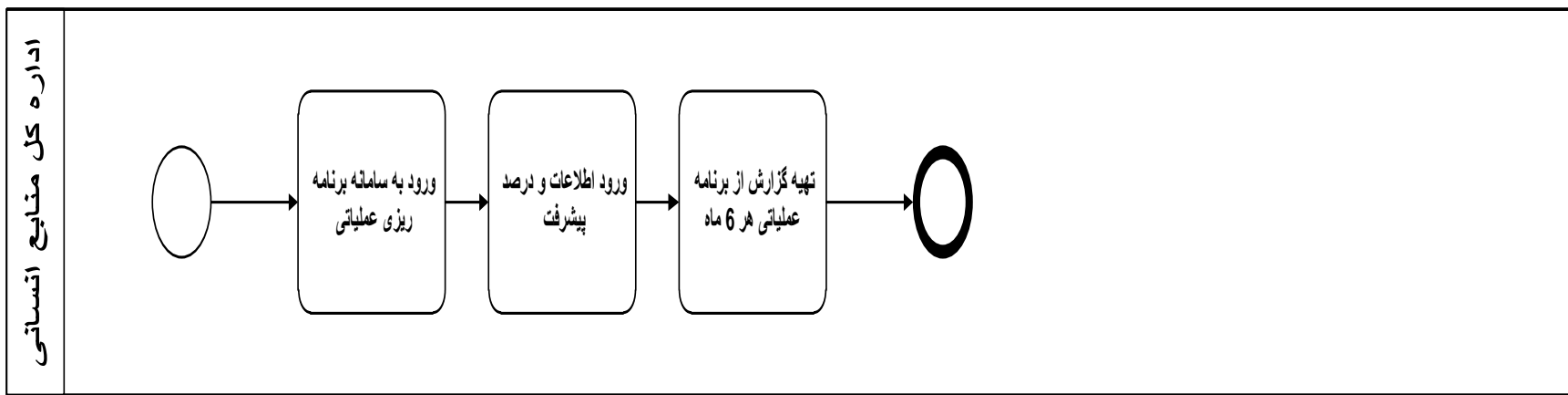



تدوین دفاعیه های مربوط به آراء ديوان عدالت ادارى

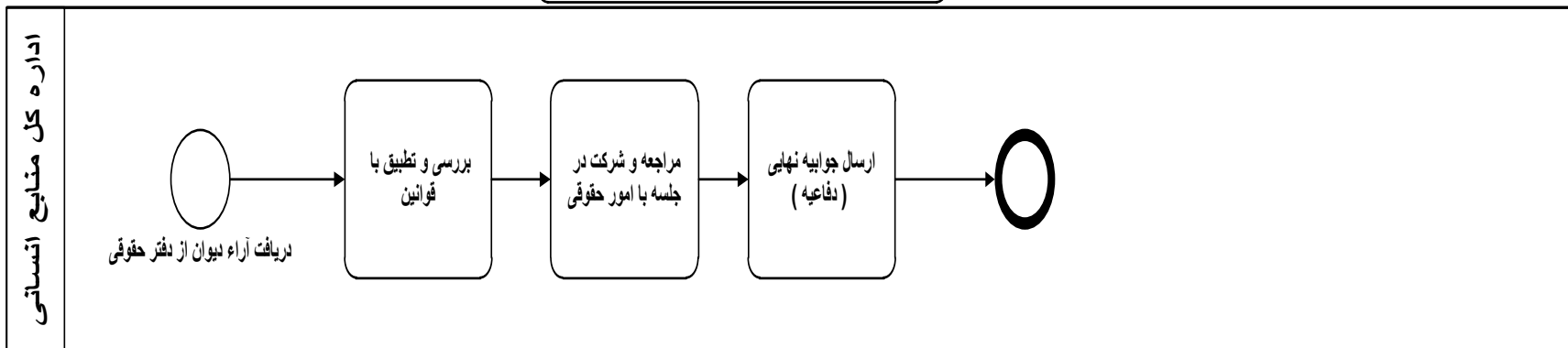

تدوین و اصلاح آیین نامه و دستورالعمل اداری و استخدامی اعضا غیر هیات علمی

اداره منابع انسانی

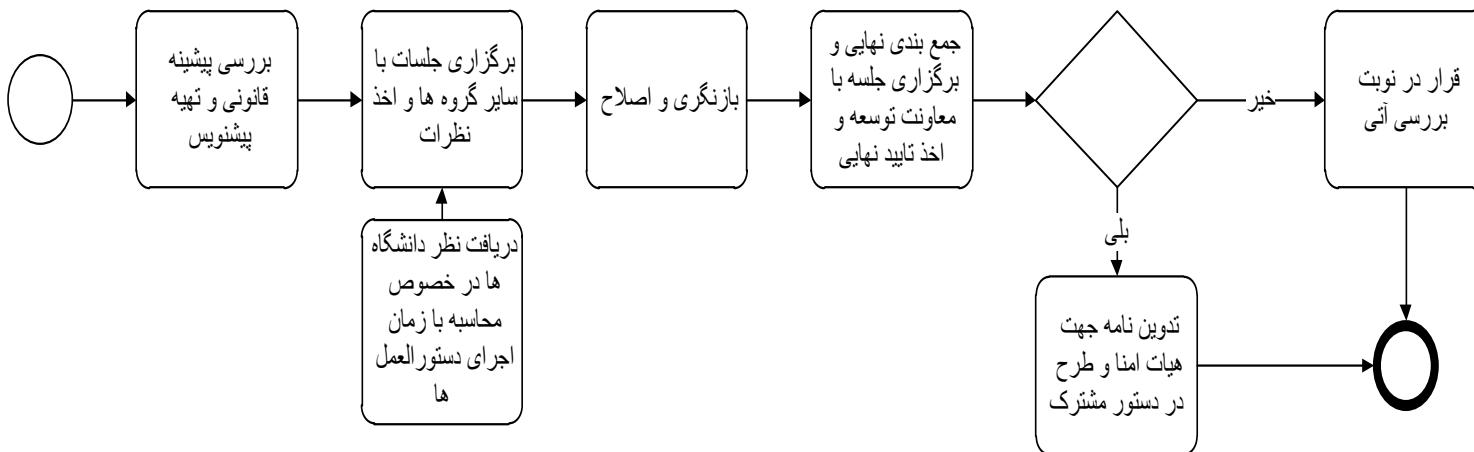

جلسات هیات امنای

اداره کا منابع انسانی

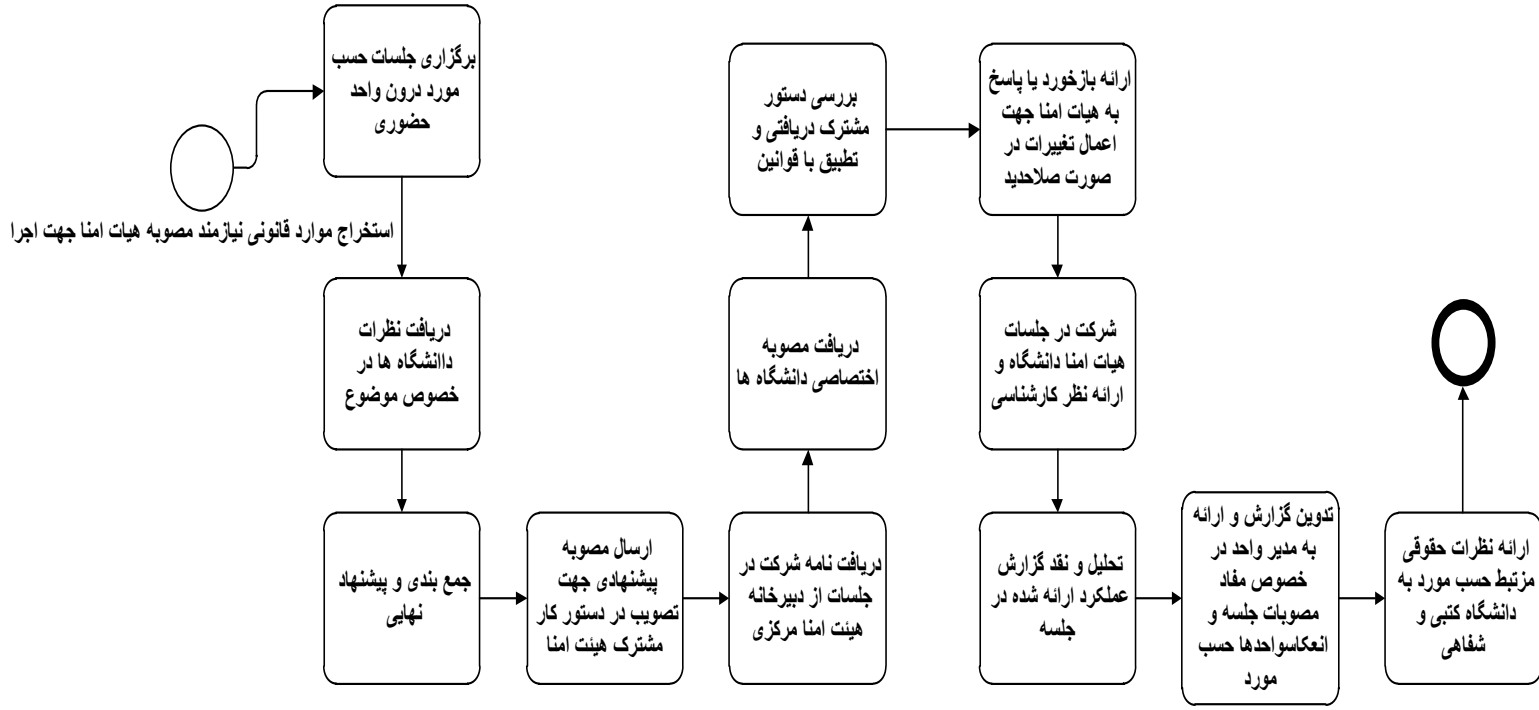

دریافت فرمت تدوین گزارش عملکرد برنامه 5 و قانون بودجه

اداره کل منابع انسانی

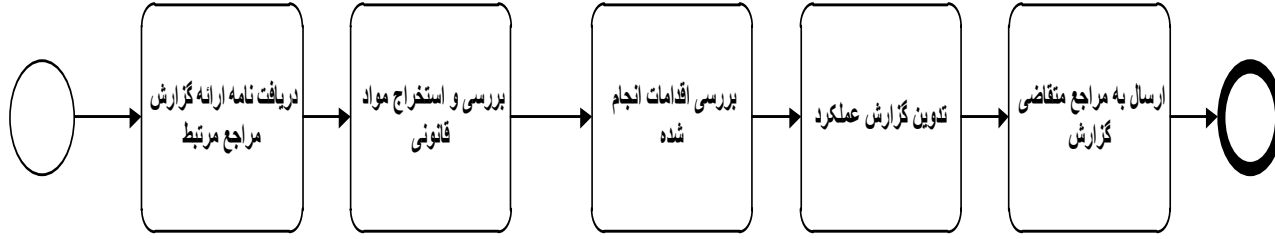

مدیریت و بروزرسانی سایت اطلاع رسانی اداره کل منابع انسانی

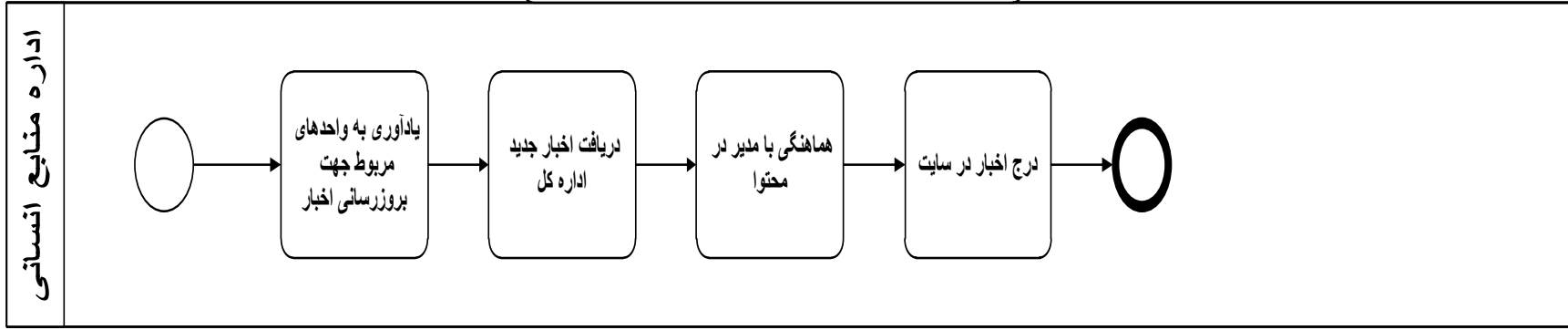

فرایند بروزرسانی ارقام اطلاع پایه منابع انسانی در سامانه جامع اطلاعات منابع انسانی در سطح دانشگاه ها و سازمان های تابعه

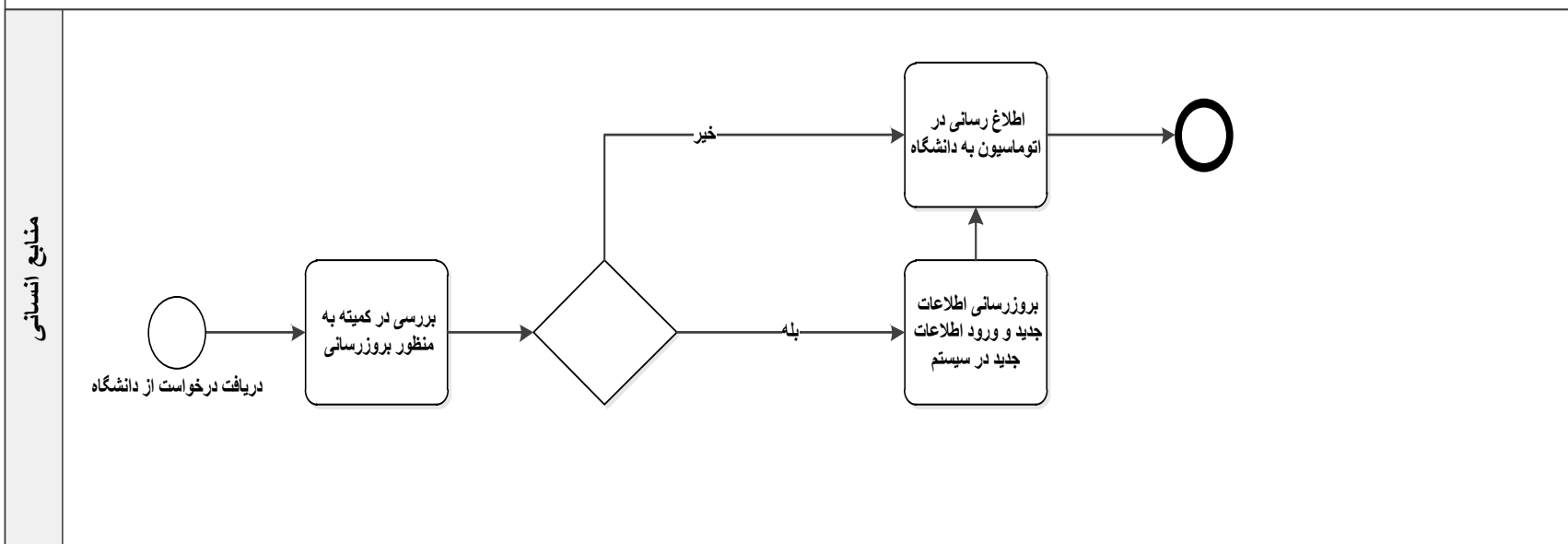

## فرایند پایش اطلاعات منابع انسانی

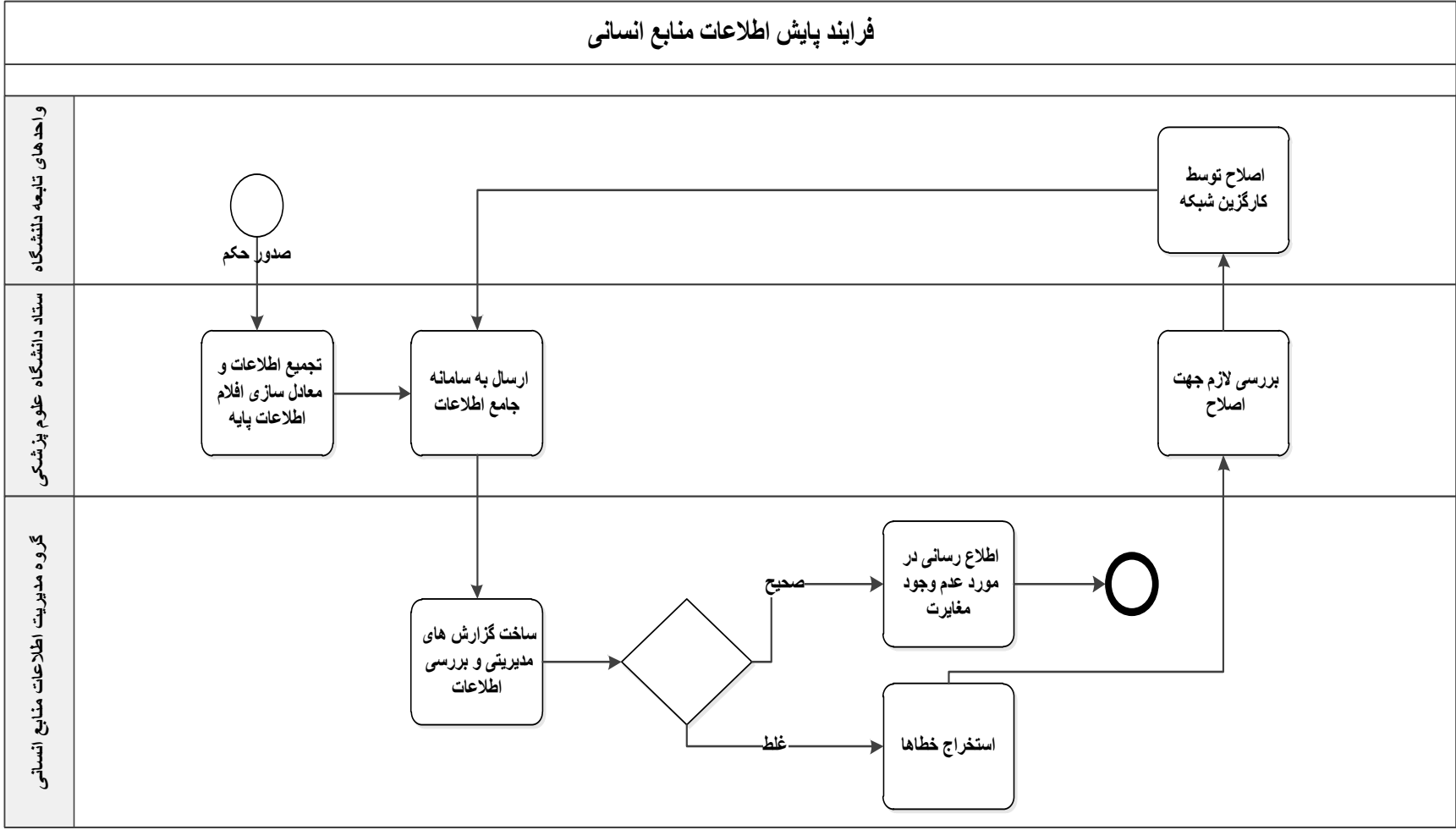

فرایند درخواست نرم افزارهای مورد نیاز واحدهای اداره منابع انسانی

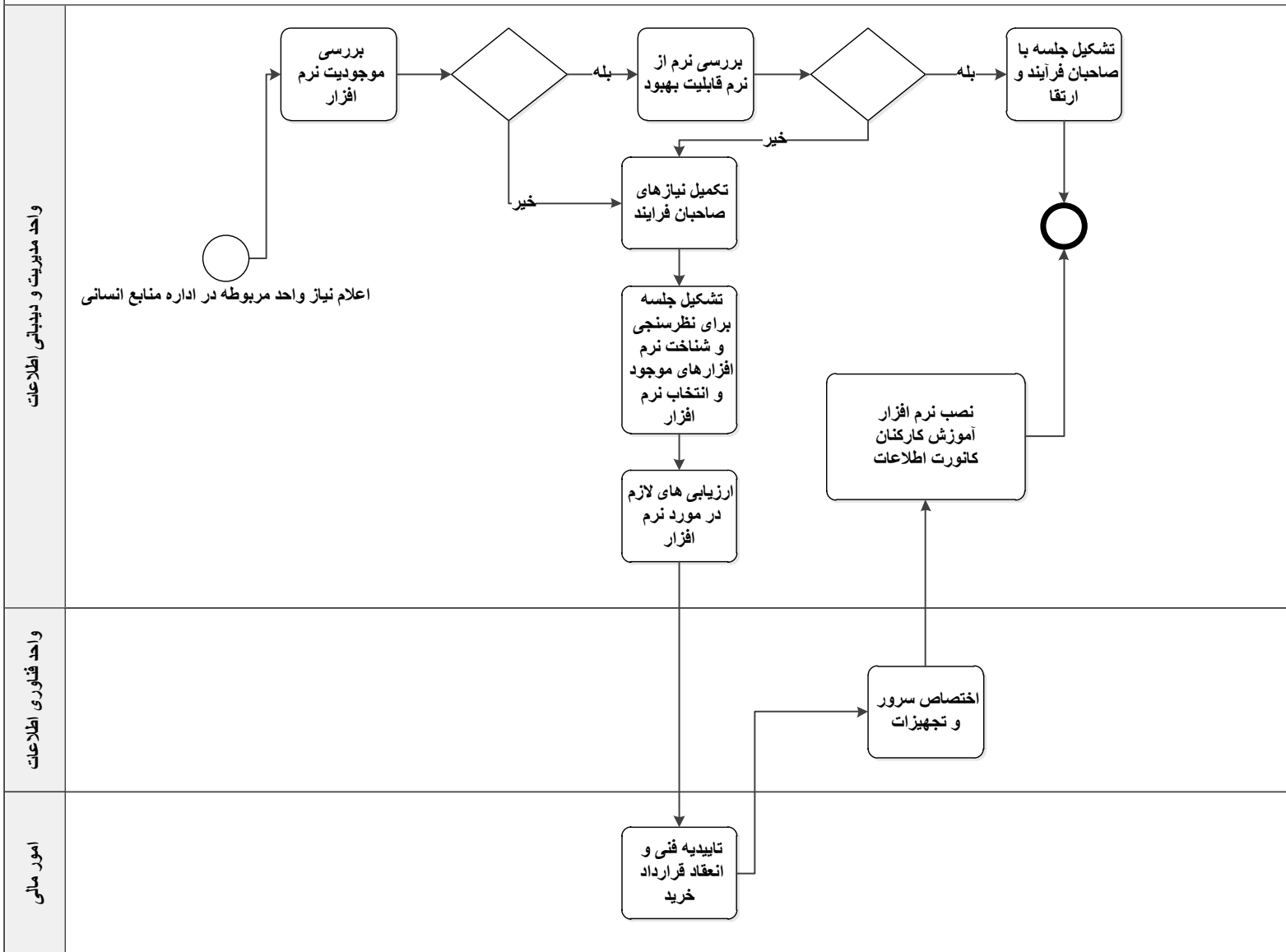



فرایند گزارش دهی به واحد ( منابع انسانی، معاونت آموزش، درمان، ... )

